



About us	5
Das Material	7
Zeichenerklärung	10
Montageanleitungen	12
Serie Ischgl	18
Serie Lech	26
Serie Zermatt	34
Serie Fügen	44
Serie Sölden	52
Serie Davos	60
Serie Kitzbühel	70
Serie Tux	76
Serie Fiss	84
Muschelgriffe	90
Schiebetürenzubehör	92
Sicherheitsgarnituren	98
Badaccessoires	100
Zubehör	101
Innenausbau	104
Impressum AGB	106



Halcö – Handwerkskunst trifft Innovation

Mehr als 85 Jahre Erfahrung, bodenständiges Handwerk und umfassendes Knowhow: Wir bei Halcö prägen seit drei Generationen Werte mit Bestand, wenn es um die Fertigung und Zulieferung von Metallprodukten geht. Inmitten des Tiroler Stubaitales verbinden wir traditionelle Handwerkskunst mit innovativer Maschinen- und Automatisierungstechnik. In unserem Werk in Fulpmes produzieren wir nach höchsten Standards und mit dem Blick für das Besondere Produkte, die nicht nur langlebig sind, sondern auch in Sachen Design in Form und Funktion voll durchdacht sind. Vom Einzelteil bis zur Serienfertigung, vom Spezialwerkzeug bis zum Design-Beschlag: Wir brennen für das, was wir tun. Tag für Tag. Das merken auch unsere Kunden – nicht ohne Grund vertrauen Tischlerei- und Handwerksbetriebe, Hotellerie und Gastronomie auf unsere Expertise, und das seit vielen Jahren.

Gerade im Bereich hochwertiger Beschläge setzen sie auf echte, bodenständige Materialien, die durch den starken Fokus auf Design und Authentizität aus Räumen etwas ganz Besonderes machen. Die klare Formensprache unserer Schwarzstahlprodukte ist dabei zentrales Element und spiegelt in unterschiedlichen Veredelungsvarianten unsere Philosophie wider: Echtes Handwerk, echte Materialien und echtes Design – von der Lampe bis zum Wohnaccessoire. So entstehen massiv nachhaltige Werte aus Stahl, die weit über den Trend hinaus bestehen und über Generationen hinweg begeistern.



Stahl in seiner reinsten Form

Vielseitig formbar, robust und roh, klassisch und gleichzeitig individuell: Wir verarbeiten Stahl in seiner natürlichsten Form. Das Herz unserer Kollektion bildet Schwarzstahl, der durch seine klare Ästhetik modernsten Interior-Ansprüchen gerecht wird und sprichwörtlich hart im Nehmen ist. Denn wenn Eisen und Kohle so richtig Zunder geben, steht am Ende ein Material, das nicht nur enorm variabel ist, sondern über Jahre und Jahrhunderte Bestand hat. Die ganz natürliche Patina verleiht unseren Produkten ihren unverwechselbaren und ausdrucksstarken Charakter. Und durch die natürliche Färbung der geschmiedeten Stahloberfläche wird jedes Stück zum absoluten Unikat.



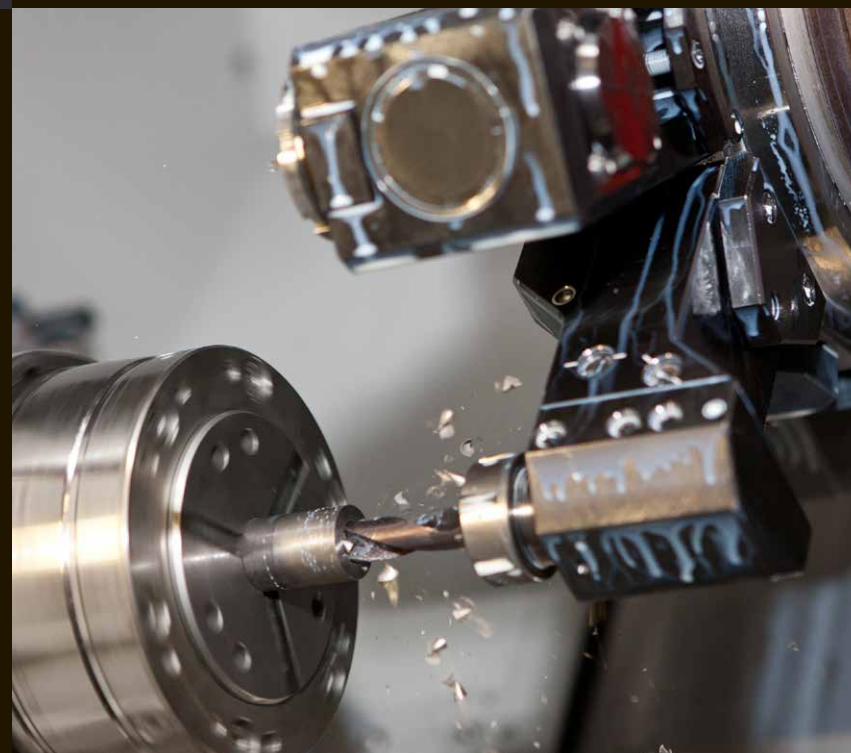

Vom Rohstahl zum Stilelement

Unter Druck entstehen Diamanten, sagt man. Für uns hat Stahl mindestens genau so viel Strahlkraft: Durch innovative Produktionstechniken und Herstellungsverfahren verwandeln wir das für uns flüssige Gold in einen Werkstoff, der in Sachen Individualität und Robustheit einzigartig ist. Die Verbindung aus Eisen und Kohle ist es, die den Grundstein für die handgefertigten Unikate legt – der blanke oder auch rohe Stahl wird dann im Schmiedefeuher unter dem Einfluss enorm hoher Temperaturen formbar gemacht. Und da gut Ding Weile braucht, lassen wir dem Werkstoff danach ausreichend Zeit, um abzukühlen und damit all seine wesentlichen Eigenschaften zu entwickeln: Enorme Widerstandsfähigkeit bei höchster Materialgüte. Dabei sind viel Knowhow und Fingerspitzengefühl gefragt, denn die Herausforderung liegt in der perfekten Kombination aus Timing und Temperatur.

Weil wir bei Halcö Herausforderungen lieben, geht es dabei wirklich heiß her: Unter höchsten Temperaturen geschmiedet und mit einem speziellen Umformverfahren bearbeitet, erhält Schwarzstahl seine ganz individuelle Patina, die sich wie eine Schicht um das Material hüllt. Das verleiht dem Material nicht nur die unvergleichlich charakteristische Optik, sondern bildet dadurch auch einen natürlichen Korrosionsschutz. Regelmäßig gepflegt, wird so jedes Schwarzstahl-Unikat zum langlebigen Begleiter.



Zeichenerklärung | Maßeinheiten

- Breite
- Höhe
- Ausladung
- Materialstärke
- Distanz Lochung – obere Schraube
- Schraubenlochdistanz
- Verpackung
- Stiftquerschnitt
- Gewinde, Schraube, Bolzen
- Einlasstiefe

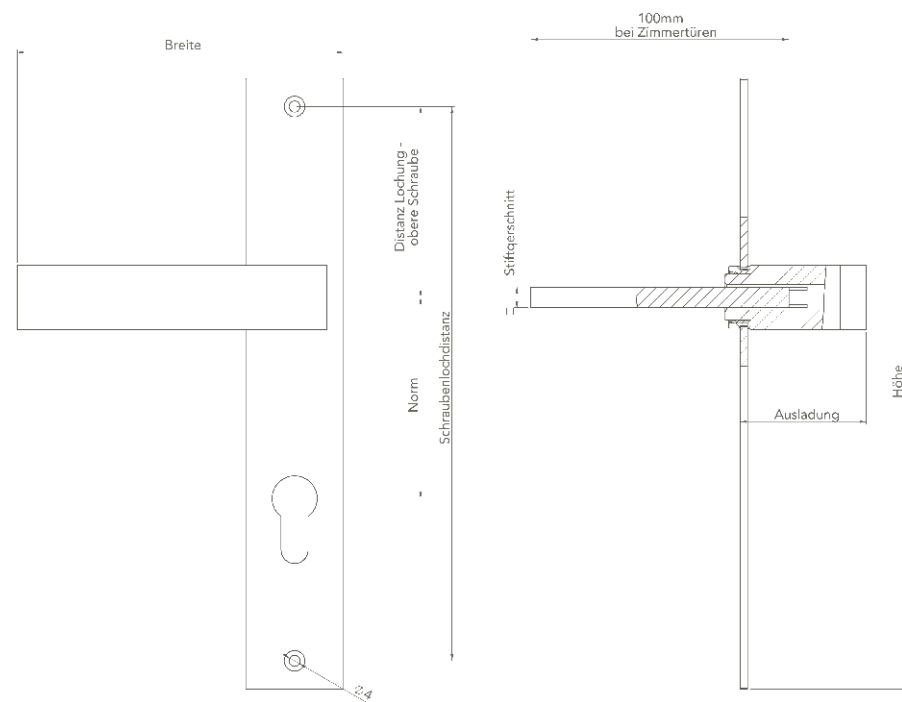

Vorbereitung der Glasschiebetür

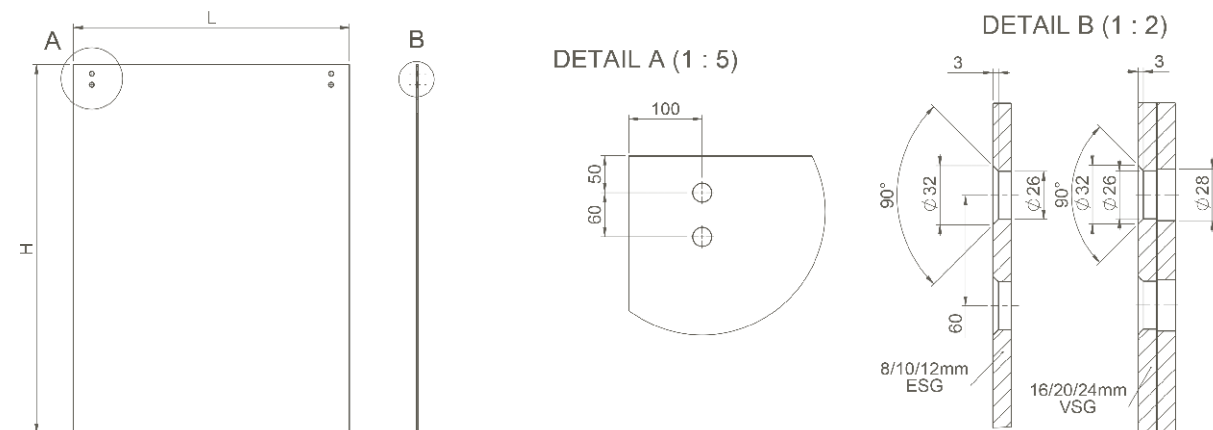

Schlüssellochung in mm

Schlossart	Abkürzung	Türart	Österreich	Deutschland	Italien
Buntbart	BB	Haustür	90	92	90
Buntbart	BB	Zimmertür	90	72	90
Profilzylinder	PZ	Haustür	88	92	85
Profilzylinder	PZ	Zimmertür	88	72	85
WC	WC		90	78	90

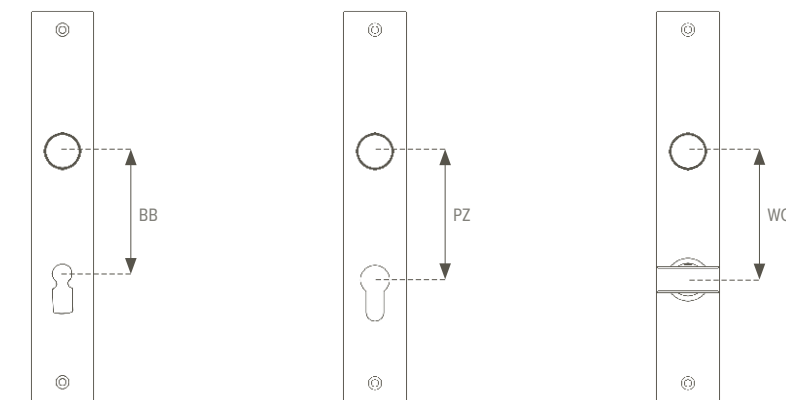

Bitte bei Bestellung die Schlüssellochnormung angeben!

Richtungsbestimmung

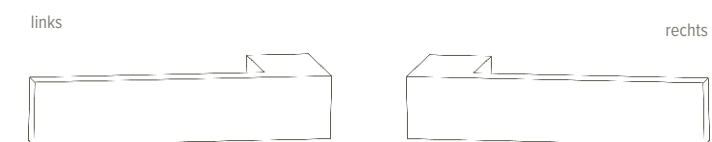

Griff zeigt nach links

Griff zeigt nach rechts

Gutes erhalten

Unsere Beschläge sind durch ihre Beschaffenheit enorm robust und langlebig und schon bei der Auslieferung durch eine versiegelte Oberfläche geschützt. Dabei achten wir darauf, dass das authentische Material so natürlich als nur möglich behandelt wird – deshalb verwenden wir ein spezielles Rostschutz-Konservierungsöl auf Leinölbasis. Die hauchdünn aufgetragene Schicht sorgt dafür, dass sowohl Haptik als auch Optik des Metalls spür- und sichtbar sind. Damit die Beschläge über viele Jahre hinweg gut erhalten bleiben, bedarf es sanfter Pflege: Aggressive Reinigungsmittel sind dabei Tabu – sie greifen die natürliche Struktur an und können Rostflecken verursachen. Ein leicht mit Wasser angefeuchtetes Tuch reicht völlig aus, um die formschönen Beschläge zu reinigen. Besonders schön bleiben sie dann, wenn sie ein- bis zweimal pro Jahr mit unserem Rostschutz-Konservierungsöl verwöhnt werden.



Montageanleitung Bügelgriffe für Schiebetüren

Einseitige Montage auf Holz

1. Die Schnellbefestigung des Bügelgriffes (im Lieferumfang inkludiert) wird mit einer Holzschraube an der Tür befestigt.
2. Der Bügelgriff wird oben und unten auf die Schnellbefestigung gesteckt
3. Die seitliche Innensechskantschraube (ISK Schraube) wird festgezogen.

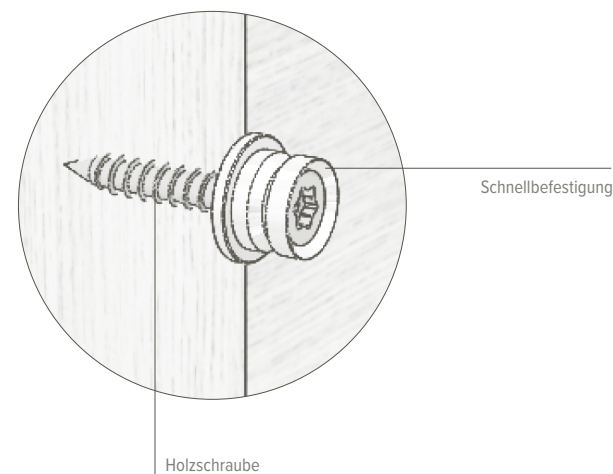

Beidseitige Montage auf Holz

1. Die Schnellbefestigungen der Bügelgriffe (im Lieferumfang inkludiert) werden mittels Gewindestift verbunden. Bei der Befestigung auf Glas wird zwischen Glas und Schnellbefestigung noch eine PVC-Scheibe zwischengelegt um das Material nicht zu beschädigen. Die Bohrung im Holz bzw. Glas muss einen Durchmesser von 10 mm haben.
2. Die Bügelgriffe werden jeweils von jeder Seite oben und unten auf die Schnellbefestigung gesteckt und durch Innensechskantschrauben fixiert.

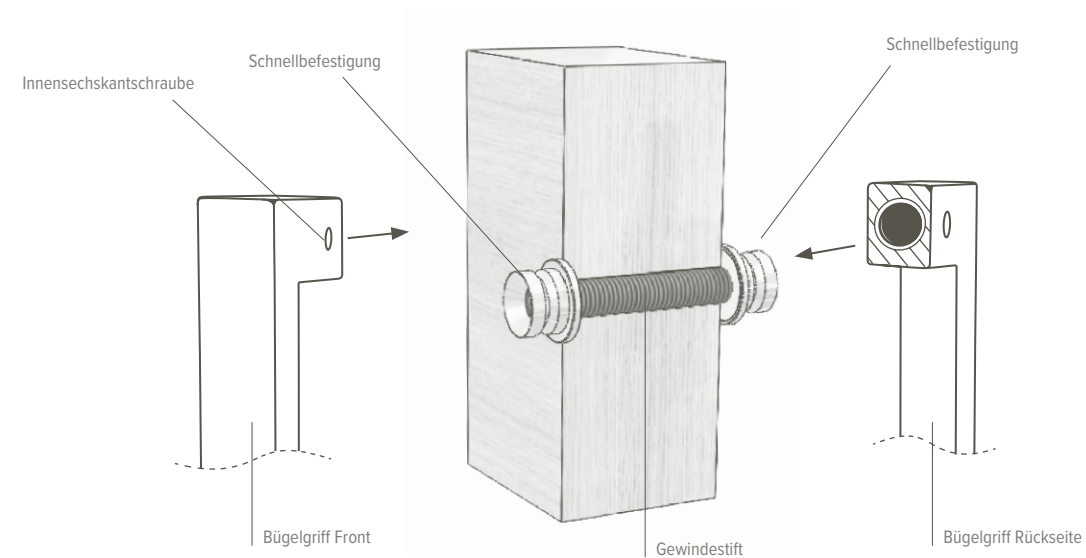

Einseitige Montage auf Glas

1. Die Schnellbefestigung des Bügelgriffes (im Lieferumfang inkludiert) wird mit einer auf der Rückseite angebrachten Senkkopfschraube mit Innensechskantschraube und einer abgeschrägten Beilagscheibe am Glas befestigt. Zwischen Glas und Metall befindet sich jeweils eine PVC-Scheibe um Kratzern und Beschädigungen vorzubeugen. Die Bohrung im Glas muss einen Durchmesser von 10 mm haben.
2. Der Bügelgriff wird oben und unten auf die Schnellbefestigung gesteckt.
3. Die seitliche Innensechskantschraube wird festgezogen.

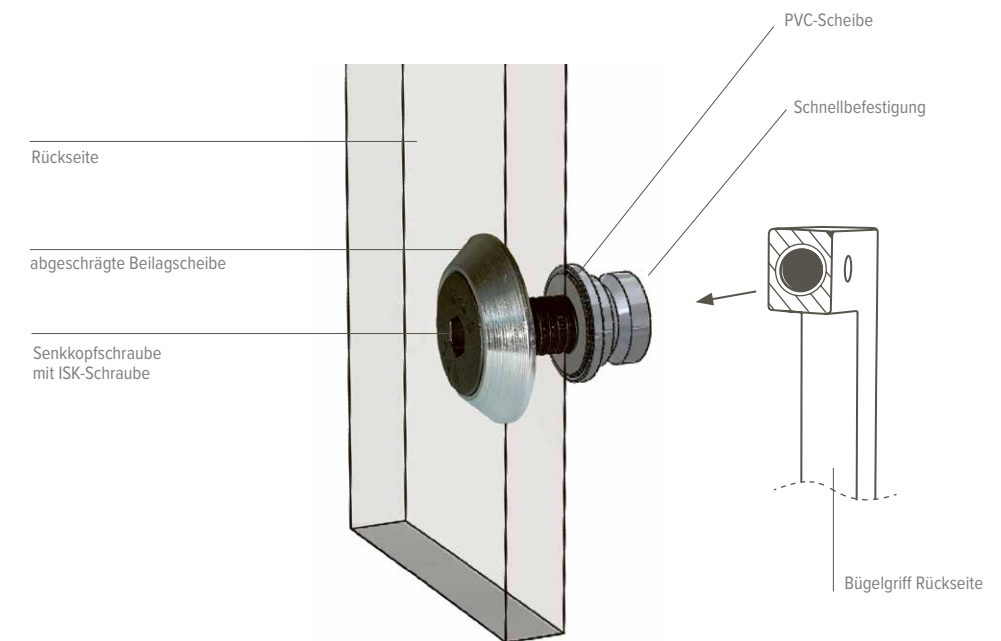

Bestellangaben

Bei Ihrer Bestellung eines Bügelgriffes für Schiebetüren bitten wir um folgende Informationen:

- Befestigung auf Holz oder Glas?
- Einseitige oder beidseitige Befestigung?
- Türstärke in mm



Dreh- Kipp- Fenstermechanik

Artikelnummer	90° Rastermechanik
0235.107.10.0.00	

Die von uns eigens entwickelte Dreh-Kipp-Rastermechanik bildet das Kernstück des Halcö-Fenstergriffprogrammes. Dank spezieller Metallführung und Rasterung überzeugen unsere Fensterbeschläge nicht nur in Qualität, Technik und Ästhetik sondern auch in äußerst flexibler Anwendung. Eine Stahldrückerführung sorgt für besondere Leichtgängigkeit, und unsere spezielle 3-fach Oberflächenveredelung schützt die Oberfläche vor Korrossion und Abrieb. Dieses modulare Rastersystem ist in alle Fenstergriffe integriert. Somit lassen sich alle Fenstergriffe und –oliven beliebig mit Fensterrosetten kombinieren.

Technische Details
<ul style="list-style-type: none"> • 90° Rastermechanik • Stütznocken in ø 10 und 12 mm erhältlich • Mittige Bohrung im Fenster ø 25 mm erforderlich • Metallschrauben M5x35 mm • Vierkantstift 7x35 mm

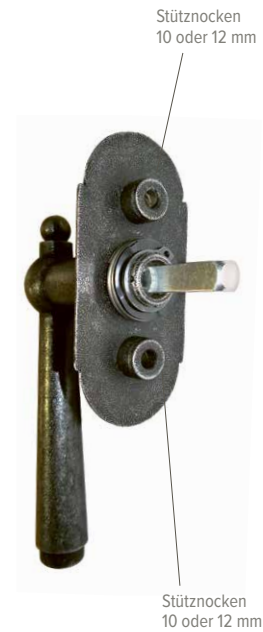

Versperrbare Dreh-Kipp-Fenstermechanik

Versperrbare 90° Rastermechanik

Durch den Einsatz dieser Rastermechanik lassen sich Fenstergriffgarnituren ohne sichtbare Schrauben anbringen. Die Rosetten sind neben der einfachen Variante auch mit Druckknopf oder Schlüsselzylinder erhältlich.

Montage der versperrbaren Fenstergriffe

Die 90° Rastermechanik wird mit den mitgelieferten Schrauben direkt am Fensterrahmen befestigt. Die Abdeckkappe ist formschlüssig aufsteckbar. Durch die Montage des Fenstergriffes werden alle Komponenten miteinander verbunden. Diese Bauweise sorgt für ein puristisch-reduziertes und formschönes Erscheinungsbild, an dem Sie sich lange erfreuen können.

ACHTUNG! Für versperrbare Fenstergriffe mit Zylinder ist eine mittige Bohrung mit einem Durchmesser von 25 mm erforderlich!

Zu den Fensterrosetten können zahlreiche unserer Fenstergriffe kombiniert werden. Gerne stellen wir gemeinsam mit Ihnen das passende Set für Sie zusammen.



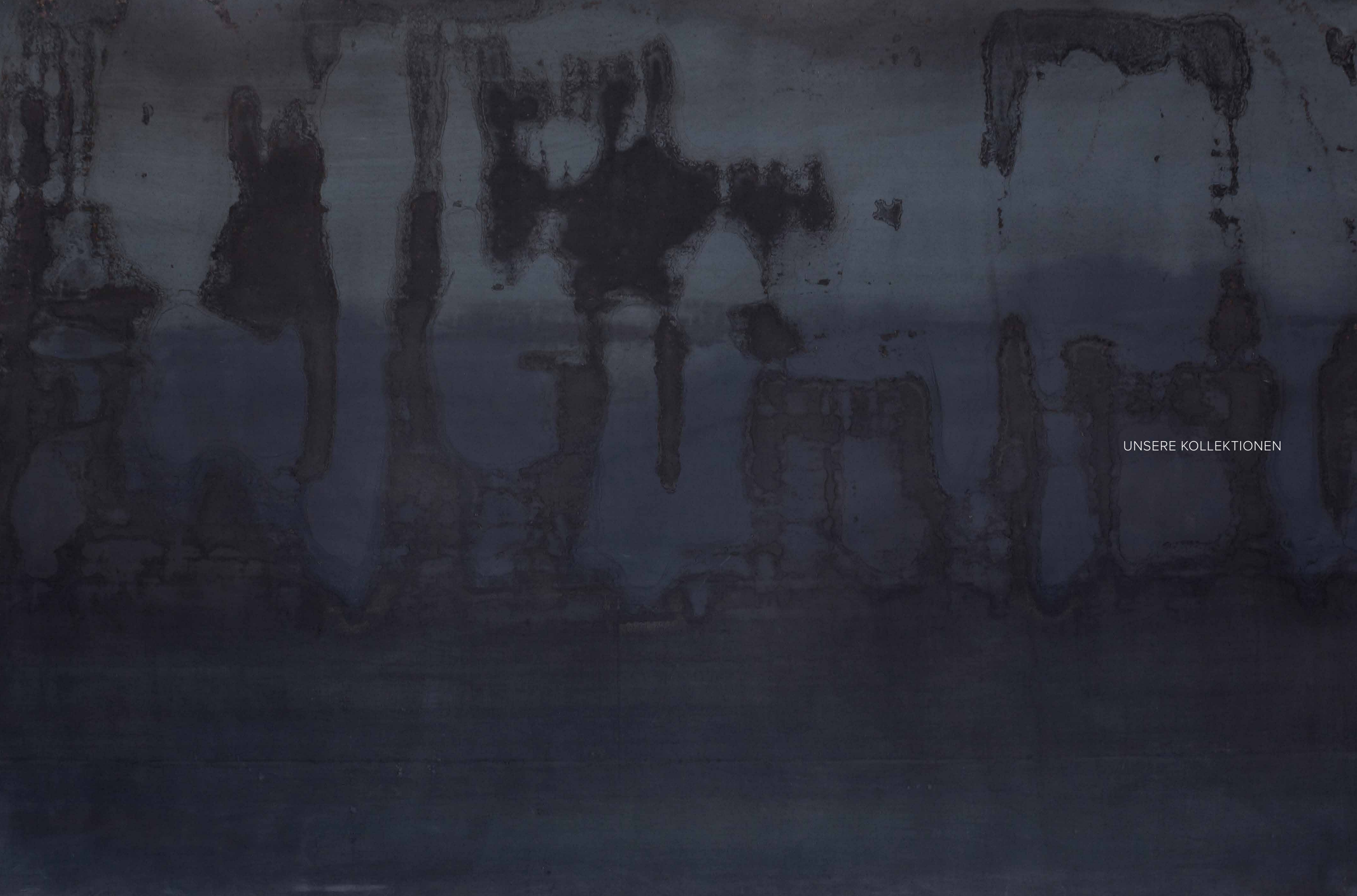

UNSERE KOLLEKTIONEN



Bezeichnung	Artikelnummer	↔	↑	↗	≠	∅	⊗	⊙	□
Zimmertürgarnitur komplett	0102.178.00.0.17								
Zimmertürdrücker links und rechts verwendbar	0101.121.00.0.17	125	18	56		14			8
Zimmertürlängschild	0105.208.00.0.17	38	237		3	14	70		



Bezeichnung	Artikelnummer	↔	↑	↗	≠	∅	⊗	⊙	□
Zimmertürgarnitur komplett WC ÖNORM	0102.178.00.0.17.WC-Q-7								
Zimmertürgarnitur komplett WC DIN	0102.178.00.0.17.WC-Q-8								
Zimmertürdrücker links und rechts verwendbar	0101.121.00.0.17	125	18	56		14			8
Zimmertürlängschild	0105.208.00.0.17	38	237		3	14	70		
WC Mechanik puristisch ÖNORM Q7	0105.155.00.0.17.Q-7	16	38	25		18			7
WC Mechanik puristisch DIN Q8	0105.155.00.0.17.Q-8	16	38	25		18			8



Bezeichnung	Artikelnummer	↔	↑	↗	≠	∅	⊗	⊙	□
Rosettengarnitur komplett BB	0102.183.00.0.17.BB								
Zimmertürdrücker links und rechts verwendbar	0101.121.00.0.17	125	18	56		14			8
Drückerrosette Ø 14 mm	0111.090.00.0.17	52	52		3	14		38	
Schlüsselrosette BB-gelocht	0111.088.00.0.17	52	52		3			38	



Bezeichnung	Artikelnummer	↔	↑	↗	≠	∅	⊗	⊙	□
Rosettengarnitur komplett PZ	0102.183.00.0.17.PZ								
Zimmertürdrücker links und rechts verwendbar	0101.121.00.0.17	125	18	56		14			8
Drückerrosette Ø 14 mm	0111.090.00.0.17	52	52		3	14		38	
Schlüsselrosette PZ-gelocht	0111.091.00.0.17	52	52		3			38	



Bezeichnung	Artikelnummer	↔	↑	↗	≠	∅	⊗	⊙	□
Rosettengarnitur komplett WC ÖNORM	0102.182.00.0.17.WC-Q-7								
Rosettengarnitur komplett WC DIN	0102.182.00.0.17.WC-Q-8								
Zimmertürdrücker links und rechts verwendbar	0101.121.00.0.17	125	18	56		14			8
Drückerrosette Ø 14 mm	0111.090.00.0.17	52	52		3	14		38	
Schlüsselrosette WC Ø 18 mm	0111.092.00.0.17	52	52		3			38	
WC-Mechanik puristisch ÖNORM Q7	0105.155.00.0.17.Q-7	16	38	25		18			7
WC-Mechanik puristisch DIN Q8	0105.155.00.0.17.Q-8	16	38	25		18			8

Bezeichnung	Artikelnummer	↔	↑	↗	≠	∅	⊗	⊙	□
Fenstergriff komplett mit Multitac® mit Stütznocken Ø 10 mm	0235.152.00.0.17								
Fenstergriff	0101.121.00.0.17	18	125	56		14			7x35
Fensterrosette	0235.143.10.0.17	30	76	2		14		43	
Multitac-Rastermechanik®	0235.107.10.0.00								
Fenstergriff komplett ohne Multitac®	0235.152.00.0.17.OR								

Mit hinterliegender Rastermechanik. Erfordert eine Bohrung von Ø 25x15 mm im Fensterrahmen. Inklusive 2 Stück M5x40 mm Gewindeschrauben.

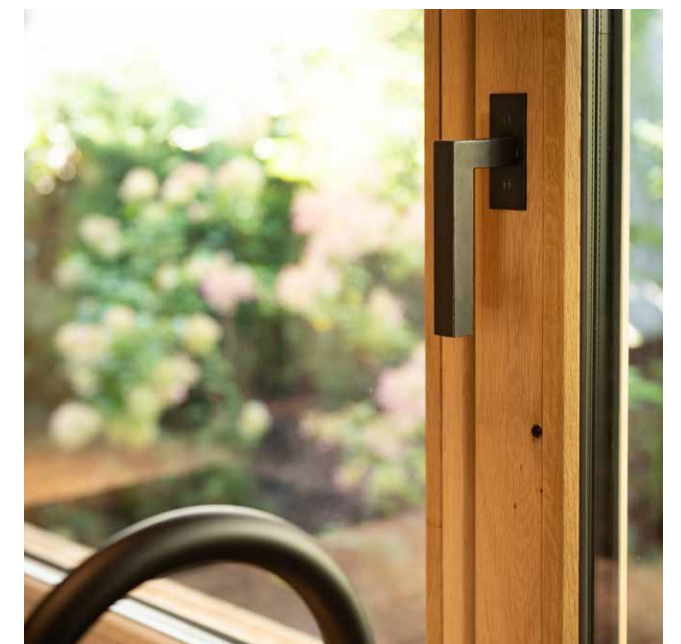
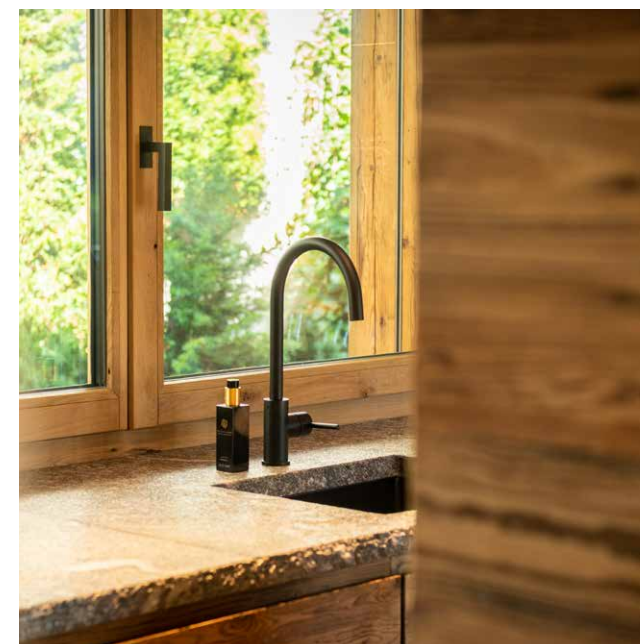



Bezeichnung	Artikelnummer	↔	↑	↗	≠	∅	∅	∅	∅	∅
Fenstergriff komplett mit Multitac® mit Stütznocken Ø 10 mm	0235.153.00.0.17									
Fensterolive	0235.150.00.0.17	80	18	41		14				7x35
Fensterrosette	0235.143.10.0.17	30	76						43	
Multitac-Rastermechanik®	0235.107.10.0.00									
Fenstergriff komplett ohne Multitac®	0235.153.00.0.17.0R									

Mit hinterliegender Rastermechanik. Erfordert eine Bohrung von Ø 25x15 mm im Fensterrahmen.
Inklusive 2 Stück M5x40 mm Gewindeschrauben.



Bezeichnung	Artikelnummer	↔	↑	↗	≠	∅	∅	∅	∅	∅
Hebeschiebetürgriff (inkl. Griffmuschel und Befestigungsschrauben) mit Stütznocken Ø 12 mm	0104.006.00.0.17									
Griff	0104.006.10.0.17	20	208	55						10x45
Rosette	0105.097.00.0.17	40	175	3					80	
Muschelgriff	0217.006.00.0.17.M-6	40	120	10	1,5				80	

Mit hinterliegender Rastermechanik. Erfordert eine Bohrung von Ø 25x15 mm im Fensterrahmen.
Inklusive 2 Stück M6x80mm Gewindeschrauben und 1 Stück Holzschraube 3x20 mm. Fräsmaß Muschelgriff: 93x29x9 mm



Bezeichnung	Artikelnummer	↔	↑	↗	≠	∅	∅	∅	∅	∅
Hebeschiebetürgriff ohne sichtbarer Verschraubung mit Stütznocken Ø 12 mm	0104.006.00.0.17.FLE									
Griff	0104.006.10.0.17	20	208	55						10x45
Rosette	0235.177.00.0.17	40	175	3					80	
Muschelgriff	0217.006.00.0.17.M-6	40	120	10	1,5				80	

Mit hinterliegender Rastermechanik. Erfordert eine Bohrung von Ø 25x15 mm im Fensterrahmen.
Inklusive 2 Stück M6x80mm Gewindeschrauben und 1 Stück Holzschraube 3x20 mm. Fräsmaß Muschelgriff: 93x29x9 mm



Bezeichnung	Artikelnummer	↔	↑	↗	≠	∅	∅	∅	∅	∅
Griffleiste	0119.175.00.0.17	116	30	10					96	M4
Griffleiste	0119.176.00.0.17	148	30	10					128	M4
Griffleiste	0119.177.00.0.17	180	30	10					160	M4

2x M4x25 Gewindeschrauben inklusive



Bezeichnung	Artikelnummer	↔	↑	↗	≠	∅	∅	∅	∅	∅
Fenstergriff komplett mit 90° Rastermechanik mit Stütznocken Ø 10 mm	0235.152.00.0.17.AME									
Fenstergriff	0101.121.00.0.17	80	18	41		14				7x35
Fensterrosette inkl. Rastermechanik	0235.165.00.0.17	33	67	13					43	

Inklusive 2 Stück M5x40 mm Gewindeschrauben.



Bezeichnung	Artikelnummer	↔	↑	↗	≠	∅	∅	∅	∅	∅
Fenstergriff versperrbar mit Druckknopf, 90° Rastermechanik und Stütznocken Ø 10 mm	0235.152.00.0.17.DKE									
Fenstergriff	0101.121.00.0.17	18	125	76						7x35
Fensterrosette mit Rastermechanik und Druckknopf	0235.186.00.0.17	33	67	20					43	

Inklusive 2 Stück M5x40 mm Gewindeschrauben.



Bezeichnung	Artikelnummer	↔	↑	↗	≠	∅	∅	∅	∅	∅
Fenstergriff mit Flachrosette ohne sichtbarer Verschraubung und Stütznocken Ø 10 mm	0235.152.00.0.17.FLE									
Fenstergriff	0101.121.00.0.17	18	125	76						7x35
Fensterrosette mit Rasterung	0235.232.00.0.17	30	65	4					43	

Mit hinterliegender Rastermechanik. Erfordert eine Bohrung von Ø 25x15 mm im Fensterrahmen.
Inklusive 2 Stück M5x40 mm Gewindeschrauben.



Bezeichnung	Artikelnummer	↔	↑	↗	≠	∅	∅	∅	∅	∅
Fenstergriff versperrbar mit Schliesszylinder, 90° Rastermechanik und Stütznocken Ø 10 mm	0235.152.00.0.17.VSE									
Fenstergriff	0101.121.00.0.17	18	125	76						7x35
Fensterrosette mit Rasterung und Schließzylinder	0235.178.00.0.17	31	72	23					43	

Mit hinterliegender Rastermechanik. Erfordert eine Bohrung von Ø 25x15 mm im Fensterrahmen.
Inklusive 2 Stück M5x40 mm Gewindeschrauben.



Bezeichnung	Artikelnummer	↔	↑	↗	≠	∅	∅	∅	∅	∅
Bügelgriff für Schiebetüren mit Schnellbefestigung	0215.058.00.0.17	20	370	60	20					350
	0215.058.00.0.17.500	20	500	60	20					480
	0215.058.00.0.17.800	20	800	60	20					780

SERIE ISCHGL



Bezeichnung	Artikelnummer	↔	↑	↗	≠	∅	○-○	▨
Bügelgriff	0215.054.00.0.17	108	12	35	12		96	M4
Bügelgriff	0215.055.00.0.17	140	12	35	12		128	M4
Bügelgriff	0215.056.00.0.17	172	12	35	12		160	M4
Bügelgriff	0215.980.00.0.17	204	12	35	12		192	M4
Bügelgriff	0215.978.00.0.17	332	12	35	12		320	M4
Bügelgriff	0215.979.00.0.17	492	12	35	12		480	M4

Inklusive 2x M4x25 Gewindeschrauben.



Bezeichnung	Artikelnummer	↔	↑	↗	≠	∅	○-○	▨
Möbelknopf	0211.029.00.0.17	20	20	25				M4
Möbelknopf	0211.030.00.0.17	25	25	30				M4

Inklusive 1 Stück M4x25 Gewindeschraube.



Bezeichnung	Artikelnummer	↔	↑	↗	≠	∅	○-○	▨
Möbelknopf puristisch	0211.077.00.0.17	20	20	21				M4
Möbelknopf puristisch	0211.078.00.0.17	25	25	26				M4

Inklusive 1 Stück M4x25 Gewindeschraube.



SERIE ISCHGL



Bezeichnung	Artikelnummer	↔	↑	↗	≠	∅	○-○	▨
Kleiderhaken	0227.038.00.0.17	10	40	40				

Inklusive 1 Stück Holzschraube 4x30 mm.



Bezeichnung	Artikelnummer	↔	↑	↗	≠	∅	○-○	▨
Kleiderhaken	0227.049.00.0.17	10	120	51			16	

Inklusive 2x Holzschrauben 4x30 mm.



Bezeichnung	Artikelnummer	↔	↑	↗	≠	∅	○-○	▨
Muschelgriff	0217.006.00.0.17	40	120	10	1,5		110	

Inklusive 4 Stück Holzschrauben 3,5x20 mm. Fräsmasß Muschelgriff: 29x72x9 mm



Bezeichnung	Artikelnummer	↔	↑	↗	≠	∅	○-○	▨
Griffleiste	0119.179.00.0.17	26	25	20			16	M4
Griffleiste	0119.170.00.0.17	42	25	20			32	M4
Griffleiste	0119.171.00.0.17	74	25	20			64	M4
Griffleiste	0119.172.00.0.17	106	25	20			96	M4
Griffleiste	0119.173.00.0.17	138	25	20			128	M4
Griffleiste	0119.174.00.0.17	170	25	20			160	M4
Griffleiste	0119.197.00.0.17	202	25	20			192	M4

Inklusive 2x M4x25 Gewindeschrauben





Klare Formen, individuelle Umsetzung: Lichtdurchflutete Räume und minimalistisches Interior-Design vertragen sich besonders gut mit der authentischen Optik unserer Schwarzstahl-Beschläge. In BB- und PZ-Lochung oder WC-Ausführung erhältlich, sorgen sie für markante Eindrücke des Wohn- und Lebens(t)raums. Von der Türgarnitur mit Langschild über Rosettengarnituren bis hin zu kantigen und runden Drückerformen: Die Echtheit des Materials ist in allen unseren Produkten spürbar.



Bezeichnung	Artikelnummer	↔	↑	↗	≠	∅	⊗	⊙	□
Zimmertürgarnitur komplett	0102.184.00.0.17								
Zimmertürdrücker links und rechts verwendbar	0101.196.00.0.17	121	25	45		18			8
Zimmertürlängschild	0105.209.00.0.17	38	237		3	18	70		



Bezeichnung	Artikelnummer	↔	↑	↗	≠	∅	⊗	⊙	□
Zimmertürgarnitur komplett WC ÖNORM	0102.184.00.0.17.WC-Q-7								
Zimmertürgarnitur komplett WC DIN	0102.184.00.0.17.WC-Q-8								
Zimmertürdrücker links und rechts verwendbar	0101.196.00.0.17	121	25	45		18			8
Zimmertürlängschild	0105.209.00.0.17	38	237	3		18	70		
WC Mechanik puristisch ÖNORM Q7	0105.155.00.0.17.Q-7	16	38	25		18			7
WC Mechanik puristisch DIN Q8	0105.155.00.0.17.Q-8	16	38	25		18			8



Bezeichnung	Artikelnummer	↔	↑	↗	≠	∅	⊗	⊙	□
Rosettengarnitur komplett BB	0102.185.00.0.17.BB								
Zimmertürdrücker links und rechts verwendbar	0101.196.00.0.17	121	25	45		18			8
Drückerrosette Ø 18 mm	0111.089.00.0.17	52	52		3	18		38	
Schlüsselrosette Bb-gelocht	0111.088.00.0.17	52	52		3			38	



Bezeichnung	Artikelnummer	↔	↑	↗	≠	∅	⊗	⊙	□
Rosettengarnitur komplett PZ	0102.185.00.0.17.PZ								
Zimmertürdrücker links und rechts verwendbar	0101.196.00.0.17	121	25	45		18			8
Drückerrosette Ø 18 mm	0111.089.00.0.17	52	52		3 1	4		38	
Schlüsselrosette PZ-gelocht	0111.091.00.0.17	52	52		3			38	



Bezeichnung	Artikelnummer	↔	↑	↗	≠	∅	⊗	⊙	□
Rosettengarnitur komplett WC ÖNORM	0102.185.00.0.17.WC-Q-7								
Rosettengarnitur komplett WC DIN	0102.185.00.0.17.WC-Q-8								
Zimmertürdrücker links und rechts verwendbar	0101.196.00.0.17	121	25	45		18			8
Drückerrosette Ø 18 mm	0111.089.00.0.17	52	52	3		18		38	
Schlüsselrosette WC Ø 18 mm	0111.092.00.0.17	52	52	3				38	
WC Mechanik puristisch ÖNORM Q7	0105.155.00.0.17.Q-7	16	38	25		18			7
WC Mechanik puristisch DIN Q8	0105.155.00.0.17.Q-8	16	38	25		18			8

Bezeichnung	Artikelnummer	↔	↑	↗	≠	∅	⊗	⊙	□
Rosettengarnitur komplett BB mit Drückerrückholfeder	0102.265.00.0.17.BB								
Zimmertürdrücker links und rechts verwendbar	0101.196.00.0.17	121	25	45		18			8
Drückerrosette mit Rückholfeder LINKS (Quadratsette)	0109.048.00.0.17.L	54	54	7	7	18		38	8
Drückerrosette mit Rückholfeder RECHTS (Quadratsette)	0109.048.00.0.17.R	54	54	7	7	18		38	8
Schlüsselrosette mit Unterkonstruktion BB (Quadratsette)	0111.115.00.0.17.BB	54	54	7				38	

Bezeichnung	Artikelnummer	↔	↑	↗	≠	∅	⊗	⊙	□
Rosettengarnitur komplett PZ mit Drückerrückholfeder	0102.265.00.0.17.PZ								
Zimmertürdrücker links und rechts verwendbar	0101.196.00.0.17	121	25	45		18			8
Drückerrosette mit Rückholfeder LINKS (Quadratsette)	0109.048.00.0.17.L	54	54	7	7	18		38	8
Drückerrosette mit Rückholfeder RECHTS (Quadratsette)	0109.048.00.0.17.R	54	54	7	7	18		38	8
Schlüsselrosette mit Unterkonstruktion PZ (Quadratsette)	0111.115.00.0.17.PZ	54	54	7	7			38	

Bezeichnung	Artikelnummer	↔	↑	↗	≠	∅	⊗	⊙	□
Rosettengarnitur mit Drückerrückholfeder komplett WC ÖNORM	0102.265.00.0.17.WC-Q-7								
Rosettengarnitur mit Drückerrückholfeder komplett WC DIN	0102.265.00.0.17.WC-Q-8								
Zimmertürdrücker links und rechts verwendbar	0101.196.00.0.17	121	25	45		18			8
Drückerrosette mit Rückholfeder LINKS (Quadratsette)	0109.048.00.0.17.L	54	54	7	7	18		38	8
Drückerrosette mit Rückholfeder RECHTS (Quadratsette)	0109.048.00.0.17.R	54	54	7	7	18		38	8
Schlüsselrosette mit Unterkonstruktion WC (Quadratsette)	0111.115.00.0.17.WC	54	54	7				38	
WC Mechanik puristisch ÖNORM Q7	0105.155.00.0.17.Q-7	16	38	25		18			7
WC Mechanik puristisch DIN Q8	0105.155.00.0.17.Q-8	16	38	25		18			8



Bezeichnung	Artikelnummer	↔	↑	↗	≠	∅	∅	∅	∅	∅
Fenstergriff komplett mit Multitac® und Stütznocken Ø 10 mm	0235.151.00.0.17									
Fenstergriff	0235.151.00.0.17	25	121	45		14				7x35
Fensterrosette	0235.143.10.0.17	30	76		2	14			43	
Multitac-Rastermechanik®	0235.107.10.0.00									
Fenstergriff komplett ohne Multitac®	0235.151.00.0.17.OR									

Mit hinterliegender Rastermechanik. Erfordert eine Bohrung von Ø 25x15 mm im Fensterrahmen.
Inklusive 2 Stück M5x40 mm Gewindeschrauben.



Bezeichnung	Artikelnummer	↔	↑	↗	≠	∅	∅	∅	∅	∅
Hebeschiebetürgriff (inklusive Griffmuschel und Befestigungsschrauben) mit Stütznocken Ø 12 mm	0104.007.00.0.17.FLE									
Griff	0104.006.10.0.17	20	208	55						10x45
Rosette	0235.177.00.0.17	40	175	7					80	
Muschelgriff	0217.006.00.0.17.M-6	40	120	10	1,5				80	

Mit hinterliegender Rastermechanik. Erfordert eine Bohrung von Ø 25x15 mm im Fensterrahmen. Fräsmaß Muschelgriff: 93x29x9 mm



Bezeichnung	Artikelnummer	↔	↑	↗	≠	∅	∅	∅	∅	∅
Fenstergriff versperbar mit Druckknopf, 90° Rastermechanik und Stütznocken Ø 10 mm	0235.151.00.0.17.DKE									
Fenstergriff	0101.196.00.0.17	18	125	76						7x35
Fensterrosette	0235.186.00.0.17	33	67	20					43	

Inklusive 2 Stück M5x40 mm Gewindeschrauben.



Bezeichnung	Artikelnummer	↔	↑	↗	≠	∅	∅	∅	∅	∅
Fenstergriff mit Flachrosette und Stütznocken Ø 10 mm	0235.151.00.0.17.FLE									
Fenstergriff	0101.196.00.0.17	18	125	56						7x35
Fensterrosette	0235.232.00.0.17	30	65	4					43	

Mit hinterliegender Rastermechanik. Erfordert eine Bohrung von Ø 25x15 mm im Fensterrahmen.
Inklusive 2 Stück M5x40 mm Gewindeschrauben.



Bezeichnung	Artikelnummer	↔	↑	↗	≠	∅	∅	∅	∅	∅
Fenstergriff versperbar mit Schliesszylinder, 90° Rastermechanik und Stütznocken Ø 10 mm	0235.151.00.0.17.VSE									
Griff	0101.196.00.0.17	18	125	76						7x35
Rosette	0235.178.00.0.17	31	72	23					43	

Mit hinterliegender Rastermechanik. Erfordert eine Bohrung von Ø 25x15 mm im Fensterrahmen.
Inklusive 2 Stück M5x40 mm Gewindeschrauben.



Bezeichnung	Artikelnummer	↔	↑	↗	≠	∅	∅	∅	∅	∅
Fenstergriff komplett mit Rastermechanik und Stütznocken Ø 10 mm	0235.151.00.0.17.AME									
Fenstergriff	0101.196.00.0.17	25	125	45		18				7x35
Fensterrosette	0235.165.00.0.17	33	67	13		18			43	

Inklusive 2 Stück M5x40 mm Gewindeschrauben.



Bezeichnung	Artikelnummer	↔	↑	↗	≠	∅	∅	∅	∅	∅
Fenstergriff komplett mit Multitac® und Stütznocken Ø 10 mm	0235.153.00.0.17									
Fenstergriff	0235.150.00.0.17	80	18	40		14				7x35
Fensterrosette	0235.143.10.0.17	30	76						43	
Multitac-Rastermechanik®	0235.107.10.0.00									
Fenstergriff komplett ohne Multitac®	0235.153.00.0.17.OR									

Mit hinterliegender Rastermechanik. Erfordert eine Bohrung von Ø 25x15 mm im Fensterrahmen.
Inklusive 2 Stück M5x40 mm Gewindeschrauben.



Bezeichnung	Artikelnummer	↔	↑	↗	≠	∅	∅	∅	∅	∅
Hebeschiebetürgriff (inklusive Griffmuschel und Befestigungsschrauben) mit Stütznocken Ø 12 mm	0104.007.00.0.17									
Griff	0104.007.10.0.17	30	210	50						10x45
Rosette	0105.097.00.0.17	40	175						80	
Muschelgriff	0217.006.00.0.17.M-6	40	120	10	1,5				80	

Mit hinterliegender Rastermechanik. Erfordert eine Bohrung von Ø 25x15 mm im Fensterrahmen.
Inklusive 2 Stück M6x80mm Gewindeschrauben und 1 Stück Holzschraube 3x20 mm. Fräsmaß Muschelgriff: 93x29x9 mm



Bezeichnung	Artikelnummer	↔	↑	↗	≠	∅	∅	∅	∅	∅
Bügelgriff für Schiebetüren mit Schnellbefestigung	0215.058.00.0.17	20	370	60	20					350
	0215.058.00.0.17.500	20	500	60	20					480
	0215.058.00.0.17.800	20	800	60	20					780

SERIE LECH



Bezeichnung	Artikelnummer	↔	↑	↗	≠	∅	○-○	▨
Muschelgriff	0217.006.00.0.17	40	120	10	1,5		110	

Inklusive 4 Stück Holzschrauben 3,5x20 mm. Fräßmaß: 29x72x9 mm



Bezeichnung	Artikelnummer	↔	↑	↗	≠	∅	○-○	▨
Bügelgriff	0215.120.00.0.17	111	20	35	15		96	M4
Bügelgriff	0215.121.00.0.17	143	20	35	15		128	M4
Bügelgriff	0215.123.00.0.17	175	20	35	15		160	M4
Bügelgriff	0215.122.00.0.17	207	20	35	15		192	M4

Inklusive 2 Stück M4x25 mm Gewindeschrauben.



Bezeichnung	Artikelnummer	↔	↑	↗	≠	∅	○-○	▨
Möbelknopf	0211.029.00.0.17	20	20	25				M4
Möbelknopf	0211.030.00.0.17	25	25	30				M4

Inklusive 1 Stück M4x25 Gewindeschraube.



Bezeichnung	Artikelnummer	↔	↑	↗	≠	∅	○-○	▨
Möbelknopf puristisch	0211.077.00.0.17	20	20	21				M4
Möbelknopf puristisch	0211.078.00.0.17	25	25	26				M4

Inklusive 1 Stück M4x25 Gewindeschraube.

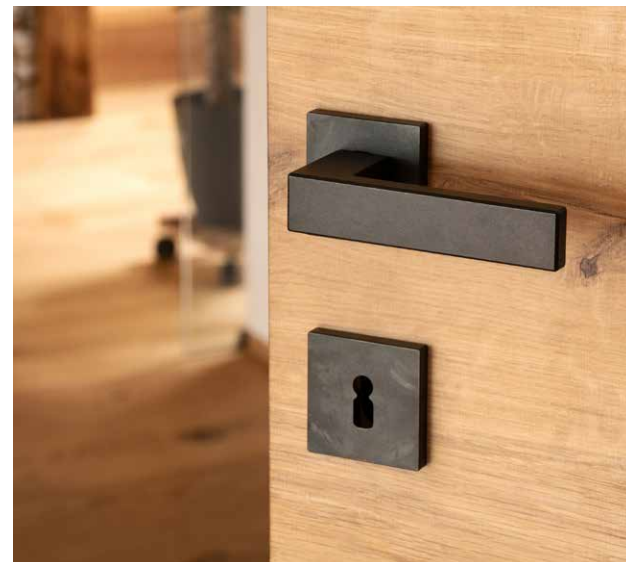

SERIE LECH



Bezeichnung	Artikelnummer	↔	↑	↗	≠	∅	○-○	▨
Kleiderhaken	0227.038.00.0.17	10	40	40				

Inklusive 1 Stück Holzschraube 4x30 mm.



Bezeichnung	Artikelnummer	↔	↑	↗	≠	∅	○-○	▨
Kleiderhaken	0227.049.00.0.17	10	120	51			16	

Inklusive 2 Stück Holzschrauben 4x30 mm.



Bezeichnung	Artikelnummer	↔	↑	↗	≠	∅	○-○	▨
Griffleiste	0119.170.00.0.17	42	25	20			32	M4
Griffleiste	0119.171.00.0.17	74	25	20			64	M4
Griffleiste	0119.172.00.0.17	106	25	20			96	M4
Griffleiste	0119.173.00.0.17	138	25	20			128	M4
Griffleiste	0119.174.00.0.17	170	25	20			160	M4

Inklusive 2 Stück M4x25 mm Gewindeschrauben.



Bezeichnung	Artikelnummer	↔	↑	↗	≠	∅	○-○	▨
Griffleiste	0119.175.00.0.17	116	30	10			96	M4
Griffleiste	0119.176.00.0.17	148	30	10			128	M4
Griffleiste	0119.177.00.0.17	180	30	10			160	M4

Inklusive 2 Stück M4x25 mm Gewindeschrauben.

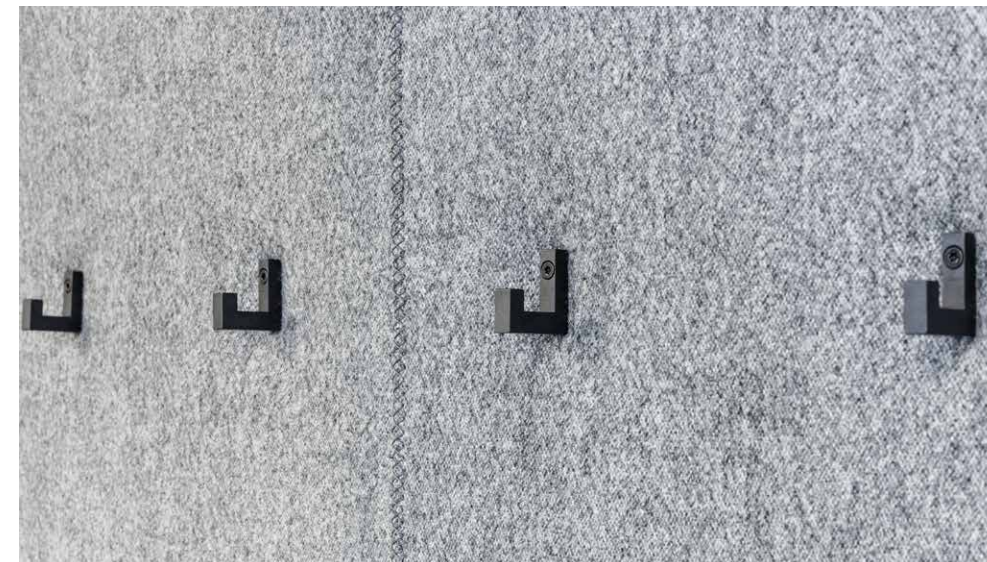





Bezeichnung	Artikelnummer	↔	↑	↗	≠	∅	⊗	⊙	□
Zimmertürgarnitur komplett	0102.192.00.0.17								
Zimmertürdrücker links und rechts verwendbar	0101.144.00.0.17	120	22	59		18			8
ZimmertürLangschild	0105.209.00.0.17	38	237		3	18	70		
Inklusive 4 Stück Holzschrauben 3,5x20 mm									



Bezeichnung	Artikelnummer	↔	↑	↗	≠	∅	⊗	⊙	□
Zimmertürgarnitur komplett WC ÖNORM	0102.192.00.0.17.WC-Q-7								
Zimmertürgarnitur komplett WC DIN	0102.192.00.0.17.WC-Q-8								
Zimmertürdrücker links und rechts verwendbar	0101.144.00.0.17	120	22	59		18			8
ZimmertürLangschild	0105.209.00.0.17	38	237		3	18	70		
WC Mechanik modern ÖNORM Q7	0105.087.00.0.17.Q-7					18			
WC Mechanik modern DIN Q8	0105.087.00.0.17.Q-8					18			
Inklusive 4 Stück Holzschrauben 3,5x20 mm									



Bezeichnung	Artikelnummer	↔	↑	↗	≠	∅	⊗	⊙	□
Rosettengarnitur komplett BB	0102.193.00.0.17.BB								
Zimmertürdrücker links und rechts verwendbar	0101.144.00.0.17	120	22	59		18			8
Drückerrosette Ø 18 mm	0111.089.00.0.17	52	52		3	18	38		
Schlüsselrosette BB-gelocht	0111.088.00.0.17	52	52		3		38		



Bezeichnung	Artikelnummer	↔	↑	↗	≠	∅	⊗	⊙	□
Rosettengarnitur komplett PZ	0102.193.00.0.17.PZ								
Zimmertürdrücker links und rechts verwendbar	0101.144.00.0.17	120	22	59		18			8
Drückerrosette Ø 18 mm	0111.089.00.0.17	52	52		3	18	38		
Schlüsselrosette PZ-gelocht	0111.091.00.0.17	52	52		3		38		



Bezeichnung	Artikelnummer	↔	↑	↗	≠	∅	⊗	⊙	□
Rosettengarnitur komplett WC ÖNORM	0102.193.00.0.17.WC-Q-7								
Rosettengarnitur komplett WC DIN	0102.193.00.0.17.WC-Q-8								
Zimmertürdrücker links und rechts verwendbar	0101.144.00.0.17	120	22	59		18			8
Drückerrosette Ø 18 mm	0111.089.00.0.17	52	52		3	18	38		
Schlüsselrosette WC Ø 18 mm	0111.092.00.0.17	52	52		3		38		
WC Mechanik modern ÖNORM Q7	0105.087.00.0.17.Q-7					18			
WC Mechanik modern DIN Q8	0105.087.00.0.17.Q-8					18			

Bezeichnung	Artikelnummer	↔	↑	↗	≠	∅	⊗	⊙	□
Rosettengarnitur komplett BB mit Drückerrückholfeder	0102.249.00.0.17.BB								
Zimmertürdrücker links und rechts verwendbar	0101.144.00.0.17	120	22	59		18			8
Drückerrosette mit Rückholfeder LINKS (Quadratrossette)	0109.048.00.0.17.L	54	54	7	7	18	38	8	
Drückerrosette mit Rückholfeder RECHTS (Quadratrossette)	0109.048.00.0.17.R	54	54	7	7	18	38	8	
Schlüsselrosette mit Unterkonstruktion BB (Quadratrossette)	0111.115.00.0.17.BB	54	54	7			38		

Bezeichnung	Artikelnummer	↔	↑	↗	≠	∅	⊗	⊙	□
Rosettengarnitur komplett PZ mit Drückerrückholfeder	0102.249.00.0.17.PZ								
Zimmertürdrücker links und rechts verwendbar	0101.144.00.0.17	120	22	59		18			8
Drückerrosette mit Rückholfeder LINKS (Quadratrossette)	0109.048.00.0.17.L	54	54	7	7	18	38	8	
Drückerrosette mit Rückholfeder RECHTS (Quadratrossette)	0109.048.00.0.17.R	54	54	7	7	18	38	8	
Schlüsselrosette mit Unterkonstruktion PZ (Quadratrossette)	0111.115.00.0.17.PZ	54	54	7	7		38		

Bezeichnung	Artikelnummer	↔	↑	↗	≠	∅	⊗	⊙	□
Rosettengarnitur mit Drückerrückholfeder komplett WC ÖNORM	0102.249.00.0.17.WC-Q-7								
Rosettengarnitur mit Drückerrückholfeder komplett WC DIN	0102.249.00.0.17.WC-Q-8								
Zimmertürdrücker links und rechts verwendbar	0101.144.00.0.17	120	22	59		18			8
Drückerrosette mit Rückholfeder LINKS (Quadratrossette)	0109.048.00.0.17.L	54	54	7	7	18	38	8	
Drückerrosette mit Rückholfeder RECHTS (Quadratrossette)	0109.048.00.0.17.R	54	54	7	7	18	38	8	
Schlüsselrosette mit Unterkonstruktion WC (Quadratrossette)	0111.115.00.0.17.WC	54	54	7			38		
WC Mechanik modern ÖNORM Q7	0105.087.00.0.17.Q-7					18			
WC Mechanik modern DIN Q8	0105.087.00.0.17.Q-8					18			



Bezeichnung	Artikelnummer	↔	↑	↗	≠	∅	⊙	○-○	☒
Rosettengarnitur komplett BB mit Drückerrückholfeder	0102.263.00.017.BB								
Zimmertürdrücker links und rechts verwendbar	0101.144.00.017	120	22	59		18			8
Drückerrosette mit Rückholfeder LINKS (Quadratsette)	0109.048.00.017.L	54	54	7	7	18		38	8
Drückerrosette mit Rückholfeder RECHTS (Quadratsette)	0109.048.00.017.R	54	54	7	7	18		38	8
Schlüsselrosette mit Unterkonstruktion BB (Quadratsette)	0111.115.00.017.BB	54	54	7				38	

Bezeichnung	Artikelnummer	↔	↑	↗	≠	∅	⊙	○-○	☒
Rosettengarnitur komplett PZ mit Drückerrückholfeder	0102.263.00.017.PZ								
Zimmertürdrücker links und rechts verwendbar	0101.144.00.017	120	22	59		18			8
Drückerrosette mit Rückholfeder LINKS (Quadratsette)	0109.048.00.017.L	54	54	7	7	18		38	8
Drückerrosette mit Rückholfeder RECHTS (Quadratsette)	0109.048.00.017.R	54	54	7	7	18		38	8
Schlüsselrosette mit Unterkonstruktion PZ (Quadratsette)	0111.115.00.017.PZ	54	54	7	7			38	

Bezeichnung	Artikelnummer	↔	↑	↗	≠	∅	⊙	○-○	☒
Rosettengarnitur mit Drückerrückholfeder komplett WC ÖNORM	0102.263.00.017.WC-Q-7								
Rosettengarnitur mit Drückerrückholfeder komplett WC DIN	0102.263.00.017.WC-Q-8								
Zimmertürdrücker links und rechts verwendbar	0101.144.00.017	120	22	59		18			8
Drückerrosette mit Rückholfeder LINKS (Quadratsette)	0109.048.00.017.L	54	54	7	7	18		38	8
Drückerrosette mit Rückholfeder RECHTS (Quadratsette)	0109.048.00.017.R	54	54	7	7	18		38	8
Schlüsselrosette mit Unterkonstruktion WC (Quadratsette)	0111.115.00.017.WC	54	54	7				38	
WC Mechanik modern ÖNORM Q7	0105.087.00.017.Q-7					18			
WC Mechanik modern DIN Q8	0105.087.00.017.Q-8					18			

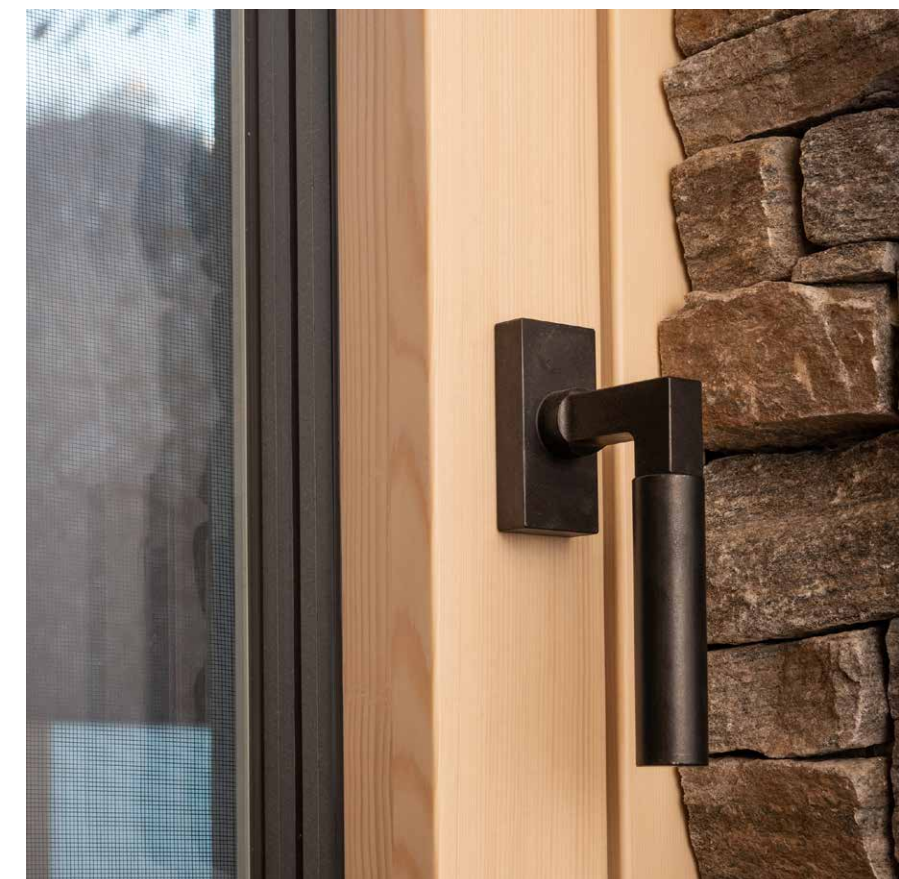
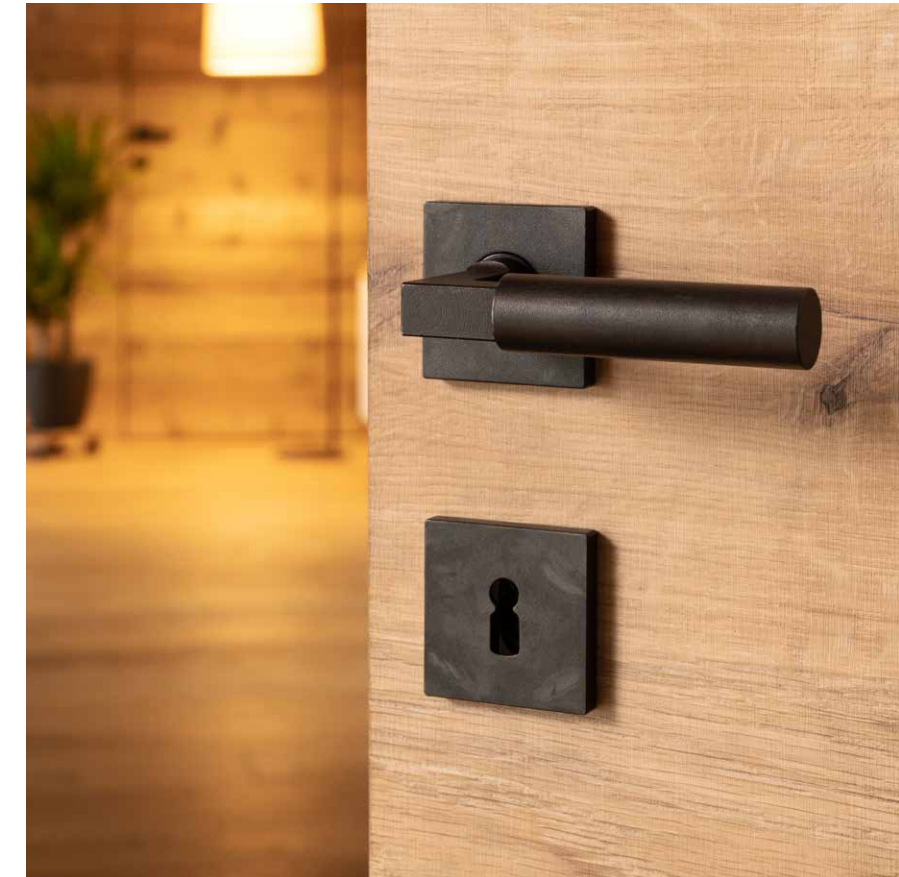



Bezeichnung	Artikelnummer	↔	↑	↗	≠	∅	∅	∅	∅	∅
Hebeschiebetürgriff (inklusive Griffmuschel und Befestigungsschrauben) mit Stütznocken Ø 12 mm										
Griff	0101.195.00.0.17	22	220	60						10x45
Rosette	0105.097.00.0.17	40	175	80					80	
Muschelgriff	0217.006.00.0.17.M-6	40	120	10	1,5				80	

Mit hinterliegender Rastermechanik. Erfordert eine Bohrung von Ø 25x15 mm im Fensterrahmen.
Inklusive 2 Stück M6x80 mm Gewindeschrauben und 1 Stück Holzschraube 3x20 mm. Fräsmaß Muschelgriff: 93x29x9 mm



Bezeichnung	Artikelnummer	↔	↑	↗	≠	∅	∅	∅	∅	∅
Hebeschiebetürgriff ohne sichtbarer Verschraubung mit Stütznocken Ø 12 mm										
Griff	0104.006.10.0.17	20	208	55						10x45
Rosette	0235.177.00.0.17	40	175	7					80	
Muschelgriff	0217.006.00.0.17.M-6	40	120	10	1,5				80	

Mit hinterliegender Rastermechanik. Erfordert eine Bohrung von Ø 25x15 mm im Fensterrahmen.
Inklusive 2 Stück M6x80 mm Gewindeschrauben. Fräsmaß Muschelgriff: 93x29x9 mm



Bezeichnung	Artikelnummer	↔	↑	↗	≠	∅	∅	∅	∅	∅
Hebeschiebetürgriff ohne sichtbarer Verschraubung mit Stütznocken Ø 12 mm										
Griff	0104.006.10.0.17	20	208	55						10x45
Rosette	0235.176.00.0.17	40	175	7					80	
Muschelgriff	0217.006.00.0.17.M-6	40	120	10	1,5				80	

Mit hinterliegender Rastermechanik. Erfordert eine Bohrung von Ø 25x15 mm im Fensterrahmen.
Inklusive 2 Stück M6x80 mm Gewindeschrauben. Fräsmaß Muschelgriff: 93x29x9 mm



Bezeichnung	Artikelnummer	↔	↑	↗	≠	∅	∅	∅	∅	∅
Fenstergriff mit Rastermechanik ohne sichtbarer Verschraubung										
Griff	0101.144.00.0.17	18	125	76		18				7x35
Rosette	0235.165.00.0.17	33	67	13					43	

Inklusive 2 Stück M5x40 mm Gewindeschrauben.



Bezeichnung	Artikelnummer	↔	↑	↗	≠	∅	∅	∅	∅	∅
Fenstergriff versperbar mit Druckknopf und 90° Rastermechanik										
Griff	0101.144.00.0.17	18	125	76						7x35
Rosette	0235.186.00.0.17	33	67	20					43	

Inklusive 2 Stück M5x40 mm Gewindeschrauben.



Bezeichnung	Artikelnummer	↔	↑	↗	≠	∅	∅	∅	∅	∅
Fenstergriff komplett mit Multitac®										
Fenstergriff	0235.103.00.0.17	22	120	56		14				7x35
Fensterrosette	0235.143.10.0.17	30	76			14			43	
Multitac-Rastermechanik®	0235.107.10.0.00									
Fenstergriff komplett ohne Multitac®	0235.110.00.0.17.OR									

Mit hinterliegender Rastermechanik. Erfordert eine Bohrung von Ø 25x15 mm im Fensterrahmen.
Inklusive 2 Stück M5x40 mm Gewindeschrauben.



Bezeichnung	Artikelnummer	↔	↑	↗	≠	∅	∅	∅	∅	∅
Fenstergriff mit Flachrosette ohne sichtbarer Verschraubung										
Griff	0101.144.00.0.17	18	125	76						7x35
Rosette	0235.232.00.0.17	33	70	4					43	

Mit hinterliegender Rastermechanik. Erfordert eine Bohrung von Ø 25x15 mm im Fensterrahmen.
Inklusive 2 Stück M5x40 mm Gewindeschrauben.



Bezeichnung	Artikelnummer	↔	↑	↗	≠	∅	∅	∅	∅	∅
Fenstergriff mit Flachrosette ohne sichtbarer Verschraubung										
Griff	0101.144.00.0.17	18	125	76						7x35
Rosette	0235.233.00.0.17	33	70	4					43	

Mit hinterliegender Rastermechanik. Erfordert eine Bohrung von Ø 25x15 mm im Fensterrahmen.
Inklusive 2 Stück M5x40 mm Gewindeschrauben.



Bezeichnung	Artikelnummer	↔	↑	↗	≠	∅	∅	∅	∅	∅
Fenstergriff versperbar mit Druckknopf und 90° Rastermechanik										
Griff	0101.144.00.0.17	18	125	76						7x35
Rosette	0235.186.00.0.17	33	67	20					43	

Inklusive 2 Stück M5x40 mm Gewindeschrauben.



Bezeichnung	Artikelnummer	↔	↑	↗	≠	∅	⊗	⊙	□
Fenstergriff versperbar mit Schliesszylinder und 90° Rastermechanik	0235.110.00.0.17.VSE								
Griff	0101.144.00.0.17	18	125	76		14			7x35
Rosette	0235.178.00.0.17	31	72	23				43	

Mit hinterliegender Rastermechanik. Erfordert eine Bohrung von \varnothing 25x15 mm im Fensterrahmen.
Inklusive 2 Stück M5x40 mm Gewindeschrauben.



Bezeichnung	Artikelnummer	↔	↑	↗	≠	∅	⊗	⊙	□
Fenstergriff versperbar mit Schliesszylinder und 90° Rastermechanik	0235.110.00.0.17.VSR								
Griff	0101.144.00.0.17	18	125	76		14			7x35
Rosette	0235.180.00.0.17	31	72	23				43	

Mit hinterliegender Rastermechanik. Erfordert eine Bohrung von \varnothing 25x15 mm im Fensterrahmen.
Inklusive 2 Stück M5x40 mm Gewindeschrauben.



Bezeichnung	Artikelnummer	↔	↑	↗	≠	∅	⊗	⊙	□
Fenstergriff komplett mit Multitac®	0235.188.00.0.17								
Fenstergriff	0235.181.00.0.17	85	16	48		14			7x35
Fensterrosette	0235.143.10.0.17	30	76			14		43	
Multitac-Rastermechanik®	0235.107.10.0.00								
Fenstergriff komplett ohne Multitac®	0235.188.00.0.17.OR								

Mit hinterliegender Rastermechanik. Erfordert eine Bohrung von \varnothing 25x15 mm im Fensterrahmen.
Inklusive 2 Stück M5x40 mm Gewindeschrauben.



Bezeichnung	Artikelnummer	↔	↑	↗	≠	∅	⊗	⊙	□
Hebeschietürgriff inklusive Griffmuschel und Stütznocken \varnothing 12 mm	0104.011.00.0.17.R								
Griff	0101.195.00.0.17	22	220	60					10x45
Rosette	0105.213.00.0.17	40	175	80					
Muschelgriff	0217.006.00.0.17.M-6	40	120	10	1,5			80	

Mit hinterliegender Rastermechanik. Erfordert eine Bohrung von \varnothing 25x15 mm im Fensterrahmen.
Inklusive 2 Stück M6x80 mm Gewindeschrauben und 1 Stück Holzschraube 3x20 mm. Fräsmaß Muschelgriff: 93x29x9 mm



Bezeichnung	Artikelnummer	↔	↑	↗	≠	∅	⊗	⊙	□
Bügelgriff für Schiebetüren mit Schnellbefestigung	0119.169.00.0.17	25	375	57	25				350



Bezeichnung	Artikelnummer	↔	↑	↗	≠	∅	⊗	⊙	□
Bügelgriff	0119.153.00.0.17	104	12	32	12			96	M4
Bügelgriff	0119.154.00.0.17	136	12	32	12			128	M4
Bügelgriff	0119.155.00.0.17	168	12	32	12			160	M4
Bügelgriff	0215.981.00.0.17	200	12	32	12			192	M4

Inklusive 2 Stück M4x25mm Gewindeschrauben.



Bezeichnung	Artikelnummer	↔	↑	↗	≠	∅	⊗	⊙	□
Möbelknopf	0211.019.00.0.17			24		18			M4
Möbelknopf	0211.020.00.0.17			33		24			M4

Inklusive 1 Stück M4x25mm Gewindeschraube.



Bezeichnung	Artikelnummer	↔	↑	↗	≠	∅	⊗	⊙	□
Kleiderhaken	0227.038.00.0.17	10	40	40					

Inklusive 1 Stück Holzschraube 4x30 mm.



Bezeichnung	Artikelnummer	↔	↑	↗	≠	∅	⊗	⊙	□
Kleiderhaken	0227.049.00.0.17	10	120	51				16	

Inklusive 2 Stück Holzschrauben 4x30 mm.



Bezeichnung	Artikelnummer	↔	↑	↗	≠	∅	⊗	⊙	□
Muschelgriff	0217.006.00.0.17	40	120	10	1,5			110	

Inklusive 4x Holzschrauben 3,5x20 mm. Fräsmaß Muschelgriff: 29x72x9 mm



SERIE FÜGEN



Bezeichnung	Artikelnummer	↔	↑	↗	≠	∅	⊗	⊙	□
Zimmertürgarnitur komplett	0102.117.0.0.17								
Zimmertürdrücker links und rechts verwendbar	0101.173.00.0.17	125	24	53		18			
Zimmertürangsschild	0105.209.00.0.17	38	237		3	18	70		

Bezeichnung	Artikelnummer	↔	↑	↗	≠	∅	⊗	⊙	□
Zimmertürgarnitur komplett WC ÖNORM	0102.117.00.0.17.WC-Q-7								
Zimmertürgarniturkomplett WC DIN	0102.117.00.0.17.WC-Q-8								
Zimmertürdrücker links und rechts verwendbar	0101.173.00.0.17	125	24	53		18			
Zimmertürangsschild	0105.209.00.0.17	38	237		3	18	70		
WC Mechanik modern ÖNORM Q7	0105.087.00.0.17.Q-7					18			
WC Mechanik modern DIN Q8	0105.087.00.0.17.Q-8					18			

Bezeichnung	Artikelnummer	↔	↑	↗	≠	∅	⊗	⊙	□
Rosettengarnitur komplett BB	0102.111.00.0.17.BB								
Zimmertürdrücker links und rechts verwendbar	0101.173.00.0.17	125	24	53		18		8	
Drückerrosette Ø 18 mm	0111.089.00.0.17	52	52			18	38		
Schlüsselrosette BB-gelocht	0111.088.00.0.17	52	52				38		

Bezeichnung	Artikelnummer	↔	↑	↗	≠	∅	⊗	⊙	□
Rosettengarnitur komplett PZ	0102.111.00.0.17.PZ								
Zimmertürdrücker links und rechts verwendbar	0101.173.00.0.17	125	24	53		18		8	
Drückerrosette Ø 18 mm	0111.089.00.0.17	52	52			18	38		
Schlüsselrosette PZ-gelocht	0111.091.00.0.17	52	52				38		



SERIE FÜGEN



Bezeichnung	Artikelnummer	↔	↑	↗	≠	∅	⊗	⊙	□
Rosettengarnitur komplett WC ÖNORM	0102.111.00.0.17.WC-Q-7								
Rosettengarnitur komplett WC DIN	0102.111.00.0.17.WC-Q-8								
Zimmertürdrücker links und rechts verwendbar	0101.173.00.0.17	125	24	53		18		8	
Drückerrosette Ø 18 mm	0111.089.00.0.17	52	52			18	38		
Schlüsselrosette WC Ø 18 mm	0111.092.00.0.17	52	52				38		
WC Mechanik ÖNORM Q7	0105.087.00.0.17.Q-7					18			
WC Mechanik DIN Q8	0105.087.00.0.17.Q-8					18			

Bezeichnung	Artikelnummer	↔	↑	↗	≠	∅	⊗	⊙	□
Rosettengarnitur komplett BB mit Drückerrückholfeder	0102.285.00.0.17.BB								
Zimmertürdrücker links und rechts verwendbar	0101.173.00.0.17	125	24	53		18		8	
Drückerrosette mit Rückholfeder LINKS (Quadratsette)	0109.048.00.0.17.L	54	54	7	7	18	38	8	
Drückerrosette mit Rückholfeder RECHTS (Quadratsette)	0109.048.00.0.17.R	54	54	7	7	18	38	8	
Schlüsselrosette mit Unterkonstruktion BB (Quadratsette)	0111.115.00.0.17.BB	54	54	7			38		

Bezeichnung	Artikelnummer	↔	↑	↗	≠	∅	⊗	⊙	□
Rosettengarnitur komplett PZ mit Drückerrückholfeder	0102.285.00.0.17.PZ								
Zimmertürdrücker links und rechts verwendbar	0101.173.00.0.17	125	24	53		18		8	
Drückerrosette mit Rückholfeder LINKS (Quadratsette)	0109.048.00.0.17.L	54	54	7	7	18	38	8	
Drückerrosette mit Rückholfeder RECHTS (Quadratsette)	0109.048.00.0.17.R	54	54	7	7	18	38	8	
Schlüsselrosette mit Unterkonstruktion PZ (Quadratsette)	0111.115.00.0.17.PZ	54	54	7	7		38		

Bezeichnung	Artikelnummer	↔	↑	↗	≠	∅	⊗	⊙	□
Rosettengarnitur komplett mit Drückerrückholfeder WC ÖNORM	0102.285.00.0.17.WC-Q-7								
Rosettengarnitur komplett mit Drückerrückholfeder WC DIN	0102.285.00.0.17.WC-Q-8								
Zimmertürdrücker links und rechts verwendbar	0101.173.00.0.17	125	24	53		18		8	
Drückerrosette mit Rückholfeder LINKS (Quadratsette)	0109.048.00.0.17.L	54	54	7	7	18	38	8	
Drückerrosette mit Rückholfeder RECHTS (Quadratsette)	0109.048.00.0.17.R	54	54	7	7	18	38	8	
Schlüsselrosette mit Unterkonstruktion WC (Quadratsette)	0111.115.00.0.17.WC	54	54	7			38		
WC Mechanik ÖNORM Q7	0105.087.00.0.17.Q-7					18			
WC Mechanik DIN Q8	0105.087.00.0.17.Q-8					18			

SERIE FÜGEN



Bezeichnung	Artikelnummer	↔	↑	↗	≠	∅	⊗	⊙	□
Rosettengarnitur komplett BB mit Drückerrückholfeder	0102.284.00.017.BB								
Zimmertürdrücker links und rechts verwendbar	0101.173.00.017	125	24	53		18			8
Drückerrosette mit Rückholfeder LINKS (Rundrosette)	0109.046.00.017.L	55	55	7		18			38
Drückerrosette mit Rückholfeder RECHTS (Rundrosette)	0109.046.00.017.R	55	55	7					38
Schlüsselrosette mit Unterkonstruktion BB (Rundrosette)	0111.111.00.017.BB	55	55	7					



Bezeichnung	Artikelnummer	↔	↑	↗	≠	∅	⊗	⊙	□
Rosettengarnitur komplett PZ mit Drückerrückholfeder	0102.284.00.017.PZ								
Zimmertürdrücker links und rechts verwendbar	0101.173.00.017	125	24	53		18			8
Drückerrosette mit Rückholfeder LINKS (Rundrosette)	0109.046.00.017.L	55	55	7		18			38
Drückerrosette mit Rückholfeder RECHTS (Rundrosette)	0109.046.00.017.R	55	55	7					38
Schlüsselrosette mit Unterkonstruktion PZ (Rundrosette)	0111.111.00.017.PZ	55	55	7					



Bezeichnung	Artikelnummer	↔	↑	↗	≠	∅	⊗	⊙	□
Rosettengarnitur komplett mit Drückerrückholfeder WC ÖNORM	0102.284.00.017.WC-Q-7								
Rosettengarnitur mit Drückerrückholfeder komplett WC DIN	0102.284.00.017.WC-Q-8								
Zimmertürdrücker links und rechts verwendbar	0101.173.00.017	125	24	53		18			8
Drückerrosette mit Rückholfeder LINKS (Rundrosette)	0109.046.00.017.L	55	55	7		18			38
Drückerrosette mit Rückholfeder RECHTS (Rundrosette)	0109.046.00.017.R	55	55	7					38
Schlüsselrosette mit Unterkonstruktion WC (Rundrosette)	0111.111.00.017.WC	55	55	7					
WC Mechanik ÖNORM Q7	0105.087.00.017.Q-7					18			
WC Mechanik DIN Q8	0105.087.00.017.Q-8					18			

SERIE FÜGEN



Bezeichnung	Artikelnummer	↔	↑	↗	≠	∅	⊗	⊙	□
Bügelgriff für Schiebetüren mit Schnellbestigung	0119.151.00.017	24	400	65	20			250	



Bezeichnung	Artikelnummer	↔	↑	↗	≠	∅	⊗	⊙	□
Bügelgriff	0215.057.00.017	188	12	36	12			128	M4
Bügelgriff	0215.060.00.017	220	12	36	12			160	M4

Inklusive 2 Stück M4x25mm Gewindeschrauben.



Bezeichnung	Artikelnummer	↔	↑	↗	≠	∅	⊗	⊙	□
Möbelknopf	0211.019.00.017			24		18			M4
Möbelknopf	0211.020.00.017			33		24			M4

Inklusive 1 Stück M4x25 Gewindeschraube.



Bezeichnung	Artikelnummer	↔	↑	↗	≠	∅	⊗	⊙	□
Kleiderhaken	0227.042.00.017	10	40	40					

Inklusive 1x Holzschraube 4x30 mm.



Bezeichnung	Artikelnummer	↔	↑	↗	≠	∅	⊗	⊙	□
Muschelgriff	0217.006.00.017	40	120	10	1,5			110	

Inklusive 4 Stück Holzschrauben 3,5x20 mm. Fräsmaß Muschelgriff: 29x72x9 mm



SERIE FÜGEN



Bezeichnung	Artikelnummer	↔	↑	↗	≠	∅	⊗	⊙	□
Hebeschiebetürgriff (inklusive Griffmuschel und Befestigungsschrauben) mit Stütznocken Ø 12 mm	0104.002.00.0.17								
Griff	0101.191.00.0.17	28	240	58					10x45
Rosette	0105.097.00.0.17	40	175						80
Muschelgriff	0217.006.00.0.17.M-6	40	120	10	1,5				48

Mit hinterliegender Rastermechanik. Erfordert eine Bohrung von Ø 25x15 mm im Fensterrahmen.
Inklusive 2 Stück M6x80 mm Gewindeschrauben und 1 Stück Holzschraube 3x20 mm. Fräsmass Muschelgriff: 93x29x9 mm

Bezeichnung	Artikelnummer	↔	↑	↗	≠	∅	⊗	⊙	□
Fenstergriff komplett mit Multitac® und Stütznocken Ø 10 mm	0235.105.00.0.17.AME								
Fenstergriff	0101.173.00.0.17	125	24	53		18			7x35
Fensterrosette	0235.165.00.0.17	33	67	13					43

Inklusive 2 Stück M5x40 mm Gewindeschrauben.

Bezeichnung	Artikelnummer	↔	↑	↗	≠	∅	⊗	⊙	□
Fenstergriff komplett mit Multitac® und Stütznocken Ø 10 mm	0235.129.00.0.17								
Fenstergriff	0235.129.10.0.17	90	24	56		14			7x35
Fensterrosette	0235.143.10.0.17	30	76						43
Multitac-Rastermechanik®	0235.107.10.0.00								
Fenstergriff komplett ohne Multitac®	0235.129.00.0.17.OR								

Mit hinterliegender Rastermechanik. Erfordert eine Bohrung von Ø 25x15 mm im Fensterrahmen.
Inklusive 2 Stück M5x40 mm Gewindeschrauben.

Bezeichnung	Artikelnummer	↔	↑	↗	≠	∅	⊗	⊙	□
Hebeschiebetürgriff ohne sichtbarer Verschraubung	0104.002.00.0.17.FLE								
Griff	0104.006.10.0.17	20	208	55					10x45
Rosette	0235.177.00.0.17	40	175	7					80
Muschelgriff	0217.006.00.0.17.M-6	40	120	10	1,5				80

Mit hinterliegender Rastermechanik. Erfordert eine Bohrung von Ø 25x15 mm im Fensterrahmen.
Inklusive 2 Stück M6x80 mm Gewindeschrauben. Fräsmass Muschelgriff: 93x29x9 mm

Bezeichnung	Artikelnummer	↔	↑	↗	≠	∅	⊗	⊙	□
Fenstergriff versperbar mit Schliesszylinder und 90° Rastermechanik	0235.105.00.0.17.VSE								
Griff	0101.144.00.0.17	18	125	76		14			7x35
Rosette	0235.178.00.0.17	31	72	23					43

Mit hinterliegender Rastermechanik. Erfordert eine Bohrung von Ø 25x15 mm im Fensterrahmen.
Inklusive 2 Stück M5x40 mm Gewindeschrauben.

Bezeichnung	Artikelnummer	↔	↑	↗	≠	∅	⊗	⊙	□
Fenstergriff versperbar mit Druckknopf und 90° Rastermechanik	0235.105.00.0.17.DKE								
Griff	0101.144.00.0.17	18	125	76					7x35
Rosette	0235.186.00.0.17	33	67	20					43

Inklusive 2 Stück M5x40 mm Gewindeschrauben.

Bezeichnung	Artikelnummer	↔	↑	↗	≠	∅	⊗	⊙	□
Fenstergriff komplett mit Multitac®	0235.105.00.0.17								
Fenstergriff	0235.096.00.0.17	24	125	56		14			7x35
Fensterrosette	0235.143.10.0.17	30	76			14			43
Multitac-Rastermechanik®	0235.107.10.0.00								
Fenstergriff komplett ohne Multitac®	0235.105.00.0.17.OR								





Der Blick für das Besondere zeigt sich in unseren Schwarzstahl-Fenster- und Hebeschiebetürgriffen gleich auf doppelte Weise: Authentische Materialien verbinden sich so auf ganz harmonische Art mit hochmoderner Technik und Ästhetik. Fast unsichtbar verschwindet so die Multitac-Mechanik mit ihrer ausgeklügelten 45°-Rasterung bei Fenstergriffen und 180°-Rasterung bei Hebeschiebetürgriffen, ohne dabei auf Stabilität verzichten zu müssen. Die Formvollendung der Beschläge bleibt dadurch jederzeit sichtbar – und der Aufbau auf den Fensterrahmen gehört der Vergangenheit an.



Bezeichnung	Artikelnummer	↔	↑	↗	≠	∅	⊗	⊙	□
Zimmertürgarnitur komplett	0102.190.00.0.17								
Zimmertürdrücker links und rechts verwendbar	0101.313.00.0.17	120	20	62		18			
Zimmertürangsschild	0105.210.00.0.17	38	236		3	18	52		



Bezeichnung	Artikelnummer	↔	↑	↗	≠	∅	⊗	⊙	□
Zimmertürgarnitur komplett WC ÖNORM	0102.190.00.0.17.WC-Q-7								
Zimmertürgarnitur komplett WC DIN	0102.190.00.0.17.WC-Q-8								
Zimmertürdrücker links und rechts verwendbar	0101.313.00.0.17	120	20	62		18			
Zimmertürangsschild	0105.210.00.0.17	38	236		3	18	52		
WC Mechanik modern ÖNORM Q7	0105.087.00.0.17.Q-7					18			
WC Mechanik modern DIN Q8	0105.087.00.0.17.Q-8					18			



Bezeichnung	Artikelnummer	↔	↑	↗	≠	∅	⊗	⊙	□
Rosettengarnitur komplett BB	0102.191.00.0.17.BB								
Zimmertürdrücker links und rechts verwendbar	0101.313.00.0.17	120	20	62		18		8	
Drückerrosette Ø 18 mm	0111.096.00.0.17	55	55			18	38		
Schlüsselrosette BB-gelocht	0111.093.00.0.17	55	55				38		



Bezeichnung	Artikelnummer	↔	↑	↗	≠	∅	⊗	⊙	□
Rosettengarnitur komplett PZ	0102.191.00.0.17.PZ								
Zimmertürdrücker links und rechts verwendbar	0101.313.00.0.17	120	20	62		18		8	
Drückerrosette Ø 18 mm	0111.096.00.0.17	55	55			18	38		
Schlüsselrosette PZ-gelocht	0111.095.00.0.17	55	55				38		



Bezeichnung	Artikelnummer	↔	↑	↗	≠	∅	⊗	⊙	□
Rosettengarnitur komplett WC ÖNORM	0102.191.00.0.17.WC-Q-7								
Rosettengarnitur komplett WC DIN	0102.191.00.0.17.WC-Q-8								
Zimmertürdrücker links und rechts verwendbar	0101.313.00.0.17	120	20	62		18		8	
Drückerrosette Ø 18 mm	0111.096.00.0.17	55	55			18	38		
Schlüsselrosette WC Ø 18 mm	0111.094.00.0.17	55	55				38		
WC Mechanik modern ÖNORM Q7	0105.087.00.0.17.Q-7					18			
WC Mechanik modern DIN Q8	0105.087.00.0.17.Q-8					18			

Bezeichnung	Artikelnummer	↔	↑	↗	≠	∅	⊗	⊙	□
Rosettengarnitur komplett BB mit Drückerrückholfeder	0102.287.00.0.17.BB								
Zimmertürdrücker links und rechts verwendbar	0101.313.00.0.17	120	20	62		18		8	
Drückerrosette mit Rückholfeder LINKS (Rundrosette)	0109.046.00.0.17.L	55	55	7		18	38		
Drückerrosette mit Rückholfeder RECHTS (Rundrosette)	0109.046.00.0.17.R	55	55	7			38		
Schlüsselrosette mit Unterkonstruktion BB (Rundrosette)	0111.111.00.0.17.BB	55	55	7					

Bezeichnung	Artikelnummer	↔	↑	↗	≠	∅	⊗	⊙	□
Rosettengarnitur komplett PZ mit Drückerrückholfeder	0102.287.00.0.17.PZ								
Zimmertürdrücker links und rechts verwendbar	0101.313.00.0.17	120	20	62		18		8	
Drückerrosette mit Rückholfeder LINKS (Rundrosette)	0109.046.00.0.17.L	55	55	7		18	38		
Drückerrosette mit Rückholfeder RECHTS (Rundrosette)	0109.046.00.0.17.R	55	55	7			38		
Schlüsselrosette mit Unterkonstruktion PZ (Rundrosette)	0111.111.00.0.17.PZ	55	55	7					

Bezeichnung	Artikelnummer	↔	↑	↗	≠	∅	⊗	⊙	□
Rosettengarnitur komplett mit Drückerrückholfeder WC ÖNORM	0102.287.00.0.17.WC-Q-7								
Rosettengarnitur komplett mit Drückerrückholfeder WC DIN	0102.287.00.0.17.WC-Q-8								
Zimmertürdrücker links und rechts verwendbar	0101.313.00.0.17	120	20	62		18		8	
Drückerrosette mit Rückholfeder LINKS (Rundrosette)	0109.046.00.0.17.L	55	55	7		18	38		
Drückerrosette mit Rückholfeder RECHTS (Rundrosette)	0109.046.00.0.17.R	55	55	7			38		
Schlüsselrosette mit Unterkonstruktion WC (Rundrosette)	0111.111.00.0.17.WC	55	55	7					
WC Mechanik ÖNORM Q7	0105.087.00.0.17.Q-7					18			
WC Mechanik DIN Q8	0105.087.00.0.17.Q-8					18			



Bezeichnung	Artikelnummer	↔	↑	↗	≠	∅	⊗	⊙	□
Fenstergriff komplett mit Multitac®	0235.157.00.0.17								
Fenstergriff	0235.157.10.0.17	20	120	62		14			7x35
Fensterrosette	0235.156.10.0.17	32	81			14		43	
Multitac-Rastermechanik®	0235.107.10.0.00								
Fenstergriff komplett ohne Multitac®	0235.157.00.0.17.OR								

Mit hinterliegender Rastermechanik. Erfordert eine Bohrung von Ø 25x15 mm im Fensterrahmen.
Inklusive 2 Stück M5x40 mm Gewindeschrauben.



Bezeichnung	Artikelnummer	↔	↑	↗	≠	∅	⊗	⊙	□
Hebeschiebetürgriff (inkl. Griffmuschel und Befestigungsschrauben) mit Stütznocken Ø 12 mm	0104.010.00.0.17.FLR								
Fenstergriff	0104.010.10.0.17	22	230	71					
Fensterrosette	0235.176.00.0.17	40	170						
Muschelgriff	0217.008.00.0.17.M-6	40	117	12					

Mit hinterliegender Rastermechanik. Erfordert eine Bohrung von Ø 25x15 mm im Fensterrahmen.
Inklusive 2 Stück M6x80 mm Gewindeschrauben. Fräsmaß Muschelgriff: 93x29x9 mm



Bezeichnung	Artikelnummer	↔	↑	↗	≠	∅	⊗	⊙	□
Hebeschiebetürgriff (inkl. Griffmuschel und Befestigungsschrauben) mit Stütznocken Ø 12 mm	0104.010.00.0.17								
Griff	0104.010.10.0.17	22	230	71					
Rosette	0105.213.00.0.17	40	170						
Muschelgriff	0217.008.00.0.17.M-6	40	117	12					

Mit hinterliegender Rastermechanik. Erfordert eine Bohrung von Ø 25x15 mm im Fensterrahmen.
Inklusive 2 Stück M6x80 mm Gewindeschrauben und 1 Stück Holzschraube 3x20 mm. Fräsmaß Muschelgriff: 93x29x9 mm



Bezeichnung	Artikelnummer	↔	↑	↗	≠	∅	⊗	⊙	□
Fenstergriff versperrbar mit Schliesszylinder und 90° Rastermechanik	0235.157.00.0.17.DKR								
Fenstergriff	0101.313.00.0.17	18	125	76		14			7x45
Fensterrosette	0235.187.00.0.17	31	72	23				43	

Mit hinterliegender Rastermechanik. Erfordert eine Bohrung von Ø 25x15 mm im Fensterrahmen.
Inklusive 2 Stück M5x40 mm Gewindeschrauben.



Bezeichnung	Artikelnummer	↔	↑	↗	≠	∅	⊗	⊙	□
Fenstergriff komplett mit Multitac®	0235.157.00.0.17.FLR								
Fenstergriff	0101.313.00.0.17	20	120	62		14			7x35
Fensterrosette	0235.233.00.0.17	32	81			14		43	

Mit hinterliegender Rastermechanik. Erfordert eine Bohrung von Ø 25x15 mm im Fensterrahmen.
Inklusive 2 Stück M5x40 mm Gewindeschrauben.



Bezeichnung	Artikelnummer	↔	↑	↗	≠	∅	⊗	⊙	□
Fenstergriff versperrbar mit Schliesszylinder und 90° Rastermechanik	0235.157.00.0.17.VSR								
Fenstergriff	0101.096.00.0.17	18	125	76		14			7x35
Fensterrosette	0235.180.00.0.17	31	72	23				43	

Mit hinterliegender Rastermechanik. Erfordert eine Bohrung von Ø 25x15 mm im Fensterrahmen.
Inklusive 2 Stück M5x40 mm Gewindeschrauben.



Bezeichnung	Artikelnummer	↔	↑	↗	≠	∅	⊗	⊙	□
Fenstergriff komplett mit Multitac®	0235.157.00.0.17.AMR								
Fenstergriff	0101.096.00.0.17	20	120	62		14			7x35
Fensterrosette	0235.166.00.0.17	32	81			14		43	

Inklusive 2 Stück M5x40 mm Gewindeschrauben.

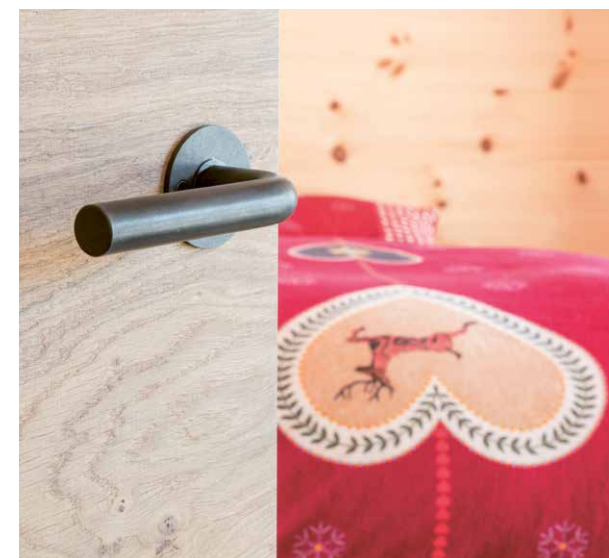

SERIE SÖLDEN



Bezeichnung	Artikelnummer	↔	↑	↗	≠	∅	○-○	▨
Bügelgriff	0119.166.00.0.17	106	10	35	10		96	M4
Bügelgriff	0119.167.00.0.17	138	10	35	10		128	M4
Bügelgriff	0119.168.00.0.17	170	10	35	10		160	M4

2x M4x25 Gewindeschrauben inklusive



Bezeichnung	Artikelnummer	↔	↑	↗	≠	∅	○-○	▨
Möbelknopf	0211.019.00.0.17			24			18	M4
Möbelknopf	0211.020.00.0.17			33			24	M4

1x M4x25 Gewindeschraube inklusive



Bezeichnung	Artikelnummer	↔	↑	↗	≠	∅	○-○	▨
Kleiderhaken	0227.043.00.0.17	8	40	36				

2x Holzschrauben 3,5x20 mm inklusive



Bezeichnung	Artikelnummer	↔	↑	↗	≠	∅	○-○	▨
Muschelgriff	0217.008.00.0.17	40	117	10	1,5		100	93x29x9 mm

2x Holzschrauben 3,5x20 mm inklusive

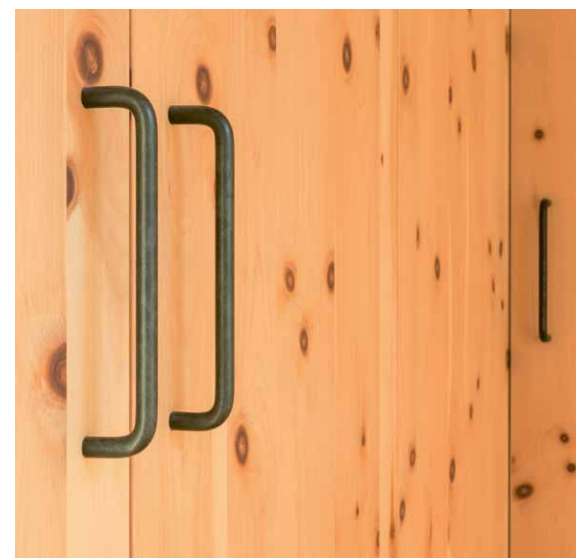



Die natürliche Patina von Schwarzstahl überzeugt vor allem in Kombination mit Stein oder Altholz. Durch die authentische Oberflächenfärbung und die schlichte Formgebung sind die Beschläge weit mehr als nur formschöne Akzente. Vielmehr fügen sie sich auf ganz natürliche Art und Weise in fast jedes Interior Design ein und schaffen so eine besonders individuelle Raumatmosphäre.

SERIE DAVOS



Bezeichnung	Artikelnummer	↔	↑	↗	≠	∅	⊗	⊙	□
Zimmertürgarnitur komplett	0102.186.00.0.17								
Zimmertürdrücker links und rechts verwendbar	0101.311.00.0.17	120	20	62		18			8
Zimmertürlängschild	0105.209.00.0.17	38	237		3	18	70		



Bezeichnung	Artikelnummer	↔	↑	↗	≠	∅	⊗	⊙	□
Zimmertürgarnitur komplett WC ÖNORM	0102.186.00.0.17WC-Q-7								
Zimmertürgarnitur komplett WC DIN	0102.186.00.0.17WC-Q-8								
Zimmertürdrücker links und rechts verwendbar	0101.311.00.0.17	120	20	62		18			8
Zimmertürlängschild	0105.209.00.0.17	38	237		3	18	70		
WC Mechanik modern ÖNORM Q7	0105.087.00.0.17.Q-7								18
WC Mechanik modern DIN Q8	0105.087.00.0.17.Q-8								18



Bezeichnung	Artikelnummer	↔	↑	↗	≠	∅	⊗	⊙	□
Rosettengarnitur komplett BB	0102.187.00.0.17.BB								
Zimmertürdrücker links und rechts verwendbar	0101.311.00.0.17	120	20	62		18			8
Drückerrosette Ø 18 mm	0111.089.00.0.17	52	52		3	18		38	
Schlüsselrosette BB-gelocht	0111.088.00.0.17	52	52		3			38	



Bezeichnung	Artikelnummer	↔	↑	↗	≠	∅	⊗	⊙	□
Rosettengarnitur komplett PZ	0102.187.00.0.17.PZ								
Zimmertürdrücker links und rechts verwendbar	0101.311.00.0.17	120	20	62		18			8
Drückerrosette Ø 18 mm	0111.089.00.0.17	52	52		3	18		38	
Schlüsselrosette PZ-gelocht	0111.091.00.0.17	52	52		3			38	



SERIE DAVOS



Bezeichnung	Artikelnummer	↔	↑	↗	≠	∅	⊗	⊙	□
Rosettengarnitur komplett WC ÖNORM	0102.187.00.0.17WC-Q-7								
Rosettengarnitur komplett WC DIN	0102.187.00.0.17WC-Q-8								
Zimmertürdrücker links und rechts verwendbar	0101.311.00.0.17	120	20	62		18			8
Drückerrosette Ø 18 mm	0111.089.00.0.17	52	52		3	18		38	
Schlüsselrosette WC Ø 18 mm	0111.092.00.0.17	52	52		3			38	
WC Mechanik modern ÖNORM Q7	0105.087.00.0.17.Q-7								18
WC Mechanik modern DIN Q8	0105.087.00.0.17.Q-8								18

Bezeichnung	Artikelnummer	↔	↑	↗	≠	∅	⊗	⊙	□
Rosettengarnitur komplett BB mit Drückerrückholfeder	0102.248.00.0.17.BB								
Zimmertürdrücker links und rechts verwendbar	0101.311.00.0.17	120	20	62		18			8
Drückerrosette mit Rückholfeder LINKS (Quadratrossette)	0109.048.00.0.17.L	54	54	7	7	18		38	8
Drückerrosette mit Rückholfeder RECHTS (Quadratrossette)	0109.048.00.0.17.R	54	54	7	7	18		38	8
Schlüsselrosette mit Unterkonstruktion BB (Quadratrossette)	0111.115.00.0.17.BB	54	54	7				38	

Bezeichnung	Artikelnummer	↔	↑	↗	≠	∅	⊗	⊙	□
Rosettengarnitur komplett PZ mit Drückerrückholfeder	0102.248.00.0.17.PZ								
Zimmertürdrücker links und rechts verwendbar	0101.311.00.0.17	120	20	62		18			8
Drückerrosette mit Rückholfeder LINKS (Quadratrossette)	0109.048.00.0.17.L	54	54	7	7	18		38	8
Drückerrosette mit Rückholfeder RECHTS (Quadratrossette)	0109.048.00.0.17.R	54	54	7	7	18		38	8
Schlüsselrosette mit Unterkonstruktion PZ (Quadratrossette)	0111.115.00.0.17.PZ	54	54	7	7			38	

Bezeichnung	Artikelnummer	↔	↑	↗	≠	∅	⊗	⊙	□
Rosettengarnitur komplett mit Drückerrückholfeder WC ÖNORM	0102.248.00.0.17WC-Q-7								
Rosettengarnitur komplett mit Drückerrückholfeder WC DIN	0102.248.00.0.17WC-Q-8								
Zimmertürdrücker links und rechts verwendbar	0101.311.00.0.17	120	20	62		18			8
Drückerrosette mit Rückholfeder LINKS (Quadratrossette)	0109.048.00.0.17.L	54	54	7	7	18		38	8
Drückerrosette mit Rückholfeder RECHTS (Quadratrossette)	0109.048.00.0.17.R	54	54	7	7	18		38	8
Schlüsselrosette mit Unterkonstruktion WC (Quadratrossette)	0111.115.00.0.17.WC	54	54	7				38	
WC Mechanik modern ÖNORM Q7	0105.087.00.0.17.Q-7								18
WC Mechanik modern DIN Q8	0105.087.00.0.17.Q-8								18



Bezeichnung	Artikelnummer	↔	↑	↗	≠	∅	⊗	⊙	□
Rosettengarnitur komplett BB mit Drückerrückholfeder	0102.286.00.0.17.BB								
Zimmertürdrücker links und rechts verwendbar	0101.311.00.0.17	120	20	62		18			8
Drückerrosette mit Rückholfeder LINKS (Rundrosette)	0109.046.00.0.17.L	55	55	7		18			38
Drückerrosette mit Rückholfeder RECHTS (Rundrosette)	0109.046.00.0.17.R	55	55	7					38
Schlüsselrosette mit Unterkonstruktion BB (Rundrosette)	0111.111.00.0.17.BB	55	55	7					

Bezeichnung	Artikelnummer	↔	↑	↗	≠	∅	⊗	⊙	□
Rosettengarnitur komplett PZ mit Drückerrückholfeder	0102.286.00.0.17.PZ								
Zimmertürdrücker links und rechts verwendbar	0101.311.00.0.17	120	20	62		18			8
Drückerrosette mit Rückholfeder LINKS (Rundrosette)	0109.046.00.0.17.L	55	55	7		18			38
Drückerrosette mit Rückholfeder RECHTS (Rundrosette)	0109.046.00.0.17.R	55	55	7					38
Schlüsselrosette mit Unterkonstruktion PZ (Rundrosette)	0111.111.00.0.17.PZ	55	55	7					

Bezeichnung	Artikelnummer	↔	↑	↗	≠	∅	⊗	⊙	□
Rosettengarnitur komplett mit Drückerrückholfeder WC ÖNORM	0102.286.00.0.17.WC-Q-7								
Rosettengarnitur komplett mit Drückerrückholfeder WC DIN	0102.286.00.0.17.WC-Q-8								
Zimmertürdrücker links und rechts verwendbar	0101.311.00.0.17	120	20	62		18			8
Drückerrosette mit Rückholfeder LINKS (Rundrosette)	0109.046.00.0.17.L	55	55	7		18			38
Drückerrosette mit Rückholfeder RECHTS (Rundrosette)	0109.046.00.0.17.R	55	55	7					38
Schlüsselrosette mit Unterkonstruktion WC (Rundrosette)	0111.111.00.0.17.WC	55	55	7					
WC Mechanik modern ÖNORM Q7	0105.087.00.0.17.Q-7					18			
WC Mechanik modern DIN Q8	0105.087.00.0.17.Q-8					18			

Bezeichnung	Artikelnummer	↔	↑	↗	≠	∅	⊗	⊙	□
Zimmertürgarnitur komplett	0102.213.00.0.17								
Zimmertürdrücker links und rechts verwendbar	0101.311.00.0.17	120	20	62		18			
Zimmertürlängschild	0105.210.00.0.17	38	237		3	18			70



Bezeichnung	Artikelnummer	↔	↑	↗	≠	∅	⊗	⊙	□
Fenstergriff komplett mit Multitac®	0235.154.00.0.17.AMR								
Fenstergriff	0101.311.00.0.17	20	120	62		18			7x35
Fensterrosette	0235.166.00.0.17	33	67	13		18			43

Inklusive 2 Stück M5x40 mm Gewindeschrauben.

Bezeichnung	Artikelnummer	↔	↑	↗	≠	∅	⊗	⊙	□
Fenstergriff mit Flachrosette und Multitac®	0235.154.00.0.17.FLR								
Fenstergriff	0101.311.00.0.17	20	120	62					7x35
Fensterrosette	0235.233.00.0.17	30	65	4					43
Multitac-Rastermechanik®	0235.107.10.0.00								

Mit hinterliegender Rastermechanik. Erfordert eine Bohrung von Ø 25x15 mm im Fensterrahmen.
Inklusive 2 Stück M5x40 mm Gewindeschrauben.

Bezeichnung	Artikelnummer	↔	↑	↗	≠	∅	⊗	⊙	□
Fenstergriff versperbar mit Druckknopf und 90° Rastermechanik	0235.154.00.0.17.DKR								
Fenstergriff	0101.311.00.0.17	18	125	76					7x35
Fensterrosette	0235.187.00.0.17	33	67	20					43

Inklusive 2 Stück M5x40 mm Gewindeschrauben.

Bezeichnung	Artikelnummer	↔	↑	↗	≠	∅	⊗	⊙	□
Fenstergriff versperbar mit Schliesszylinder und 90° Rastermechanik	0235.154.00.0.17.VSR								
Griff	0101.311.00.0.17	18	125	76					7x35
Rosette	0235.180.00.0.17	31	72	23					43

Mit hinterliegender Rastermechanik. Erfordert eine Bohrung von Ø 25x15 mm im Fensterrahmen.
Inklusive 2 Stück M5x40 mm Gewindeschrauben.

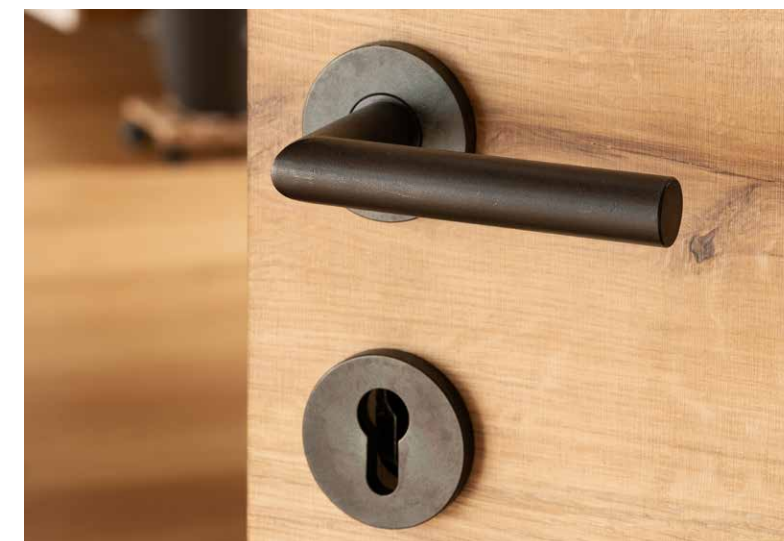

SERIE DAVOS



Bezeichnung	Artikelnummer	↔	↑	↗	≠	∅	⊗	⊙	□
Fenstergriff komplett mit Multitac®	0235.154.00.0.17								
Fenstergriff	0235.154.10.0.17	20	120	62		14			7x35
Fensterrosette	0235.143.10.0.17	30	73		2	14		43	
Multitac-Rastermechanik®	0235.107.10.0.00								
Fenstergriff komplett ohne Multitac®	0235.154.00.0.17.OR								

Mit hinterliegender Rastermechanik. Erfordert eine Bohrung von Ø 25x15 mm im Fensterrahmen.
Inklusive 2 Stück M5x40 mm Gewindeschrauben.



Bezeichnung	Artikelnummer	↔	↑	↗	≠	∅	⊗	⊙	□
Fenstergriff komplett mit Multitac®	0235.224.00.0.17								
Fenstergriff	0235.167.10.0.17	85	16	48		14			7x35
Fensterrosette	0235.143.10.0.17	30	76		2			43	
Multitac-Rastermechanik®	0235.107.10.0.00								
Fenstergriff komplett ohne Multitac®	0235.224.00.0.17.OR								

Mit hinterliegender Rastermechanik. Erfordert eine Bohrung von Ø 25x15 mm im Fensterrahmen.
Inklusive 2 Stück M5x40 mm Gewindeschrauben.



Bezeichnung	Artikelnummer	↔	↑	↗	≠	∅	⊗	⊙	□
Hebeschiebetürgriff (inklusive Griffmuschel und Befestigungsschrauben) mit Stütznocken Ø 12 mm	0104.008.00.0.17								
Griff	0104.008.10.0.17	22	225	62					10x45
Rosette	0105.097.00.0.17	40	175		3			80	
Muschelgriff	0217.006.00.0.17.M-6	40	120	10	1,5			80	

Mit hinterliegender Rastermechanik. Erfordert eine Bohrung von Ø 25x15 mm im Fensterrahmen.
Inklusive 2 Stück M6x80 mm Gewindeschrauben und 1 Stück Holzschraube 3x20 mm. Fräsmaß Muschelgriff: 93x29x9 mm



Bezeichnung	Artikelnummer	↔	↑	↗	≠	∅	⊗	⊙	□
Fenstergriff komplett mit Multitac®	0235.154.00.0.17.AME								
Fenstergriff	0101.311.00.0.17	20	120	62		18			7x35
Fensterrosette	0235.165.00.0.17	33	67			18		43	

Inklusive 2 Stück M5x40 mm Gewindeschrauben.



SERIE DAVOS



Bezeichnung	Artikelnummer	↔	↑	↗	≠	∅	⊗	⊙	□
Fenstergriff komplett mit Multitac®	0235.154.00.0.17.FLE								
Fenstergriff	0101.311.00.0.17	20	120	62					7x35
Fensterrosette	0235.232.00.0.17	30	65	4				43	

Mit hinterliegender Rastermechanik. Erfordert eine Bohrung von Ø 25x15 mm im Fensterrahmen.
Inklusive 2 Stück M5x40 mm Gewindeschrauben.



Bezeichnung	Artikelnummer	↔	↑	↗	≠	∅	⊗	⊙	□
Fenstergriff versperbar mit Druckknopf und 90° Rastermechanik	0235.154.00.0.17.DKE								
Griff	0101.311.00.0.17	20	120	62					7x35
Rosette	0235.186.00.0.17	33	76	20				43	

Inklusive 2 Stück M5x40 mm Gewindeschrauben.



Bezeichnung	Artikelnummer	↔	↑	↗	≠	∅	⊗	⊙	□
Fenstergriff versperbar mit Schliesszylinder und 90° Rastermechanik	0235.154.00.0.17.VSE								
Griff	0101.311.00.0.17	20	120	62					7x35
Rosette	0235.178.00.0.17	31	72	23				43	

Mit hinterliegender Rastermechanik. Erfordert eine Bohrung von Ø 25x15 mm im Fensterrahmen.
Inklusive 2 Stück M5x40 mm Gewindeschrauben.



Bezeichnung	Artikelnummer	↔	↑	↗	≠	∅	⊗	⊙	□
Hebeschiebetürgriff mit Stütznocken Ø 12 mm	0104.008.00.0.17.FLE								
Griff	0104.008.00.0.17	22	225	62					10x45
Rosette	0235.176.00.0.17	40	175	7					

Mit hinterliegender Rastermechanik. Erfordert eine Bohrung von Ø 25x15 mm im Fensterrahmen.
Inklusive 2 Stück M6x80 mm Gewindeschrauben. Fräsmaß Muschelgriff: 93x29x9 mm

SERIE DAVOS



Bezeichnung	Artikelnummer	↔	↑	↗	≠	∅	⊗	⊙	⊘	▣
Hebeschiebetürgriff ohne sichtbarer Verschraubung mit Stütznocken Ø 12 mm	0104.008.00.0.17.FLR									
Griff	0104.008.00.0.17	22	225	62						10x45
Rosette	0235.176.00.0.17	40	175	7				80		
Muschelgriff	0217.006.00.0.17.M-6	40	120	10	1,5			80		

Mit hinterliegender Rastermechanik. Erfordert eine Bohrung von Ø 25x15 mm im Fensterrahmen.
Inklusive 2 Stück M6x80 mm Gewindeschrauben. Fräsmasß Muschelgriff: 93x29x9 mm



Bezeichnung	Artikelnummer	↔	↑	↗	≠	∅	⊗	⊙	⊘	▣
Fenstergriff komplett mit Multitac®	0235.183.00.0.17									
Fenstergriff	0235.167.00.0.17	85	16	48		14				7x35
Fensterrosette	0235.156.10.0.17	30	76					43		
Multitac-Rastermechanik®	0235.107.10.0.00									
Fenstergriff komplett ohne Multitac®	0235.183.00.0.17.OR									

Mit hinterliegender Rastermechanik. Erfordert eine Bohrung von Ø 25x15 mm im Fensterrahmen. Inkl. 2 Stück M5x40 mm Gewindeschrauben.



Bezeichnung	Artikelnummer	↔	↑	↗	≠	∅	⊗	⊙	⊘	▣
Bügelgriff für Schiebetüren mit Schnellbefestigung	0119.156.00.0.17	24	374	66					350	



Bezeichnung	Artikelnummer	↔	↑	↗	≠	∅	⊗	⊙	⊘	▣
Bügelgriff	0119.157.00.0.17	106	10	35	10			96		M4
Bügelgriff	0119.158.00.0.17	138	10	35	10			128		M4
Bügelgriff	0119.159.00.0.17	170	10	35	10			160		M4
Bügelgriff	0119.198.00.0.17	202	10	35	10			192		M4

2x M4x25 Gewindeschrauben inklusive



Bezeichnung	Artikelnummer	↔	↑	↗	≠	∅	⊗	⊙	⊘	▣
Möbelknopf	0211.019.00.0.17			24		18				M4
Möbelknopf	0211.020.00.0.17			33		24				M4

1x M4x25 Gewindeschrauben inklusive



Bezeichnung	Artikelnummer	↔	↑	↗	≠	∅	⊗	⊙	⊘	▣
Kleiderhaken	0227.042.00.0.17	5	41	41						

1x Holzschraube 4x30 mm inklusive



Bezeichnung	Artikelnummer	↔	↑	↗	≠	∅	⊗	⊙	⊘	▣
Muschelgriff	0217.006.00.0.17	40	120	10	1,5			110		72x29x9 mm

Inklusive 4 Stück Holzschrauben 3,5x20 mm. Fräsmasß: 29x72x9 mm

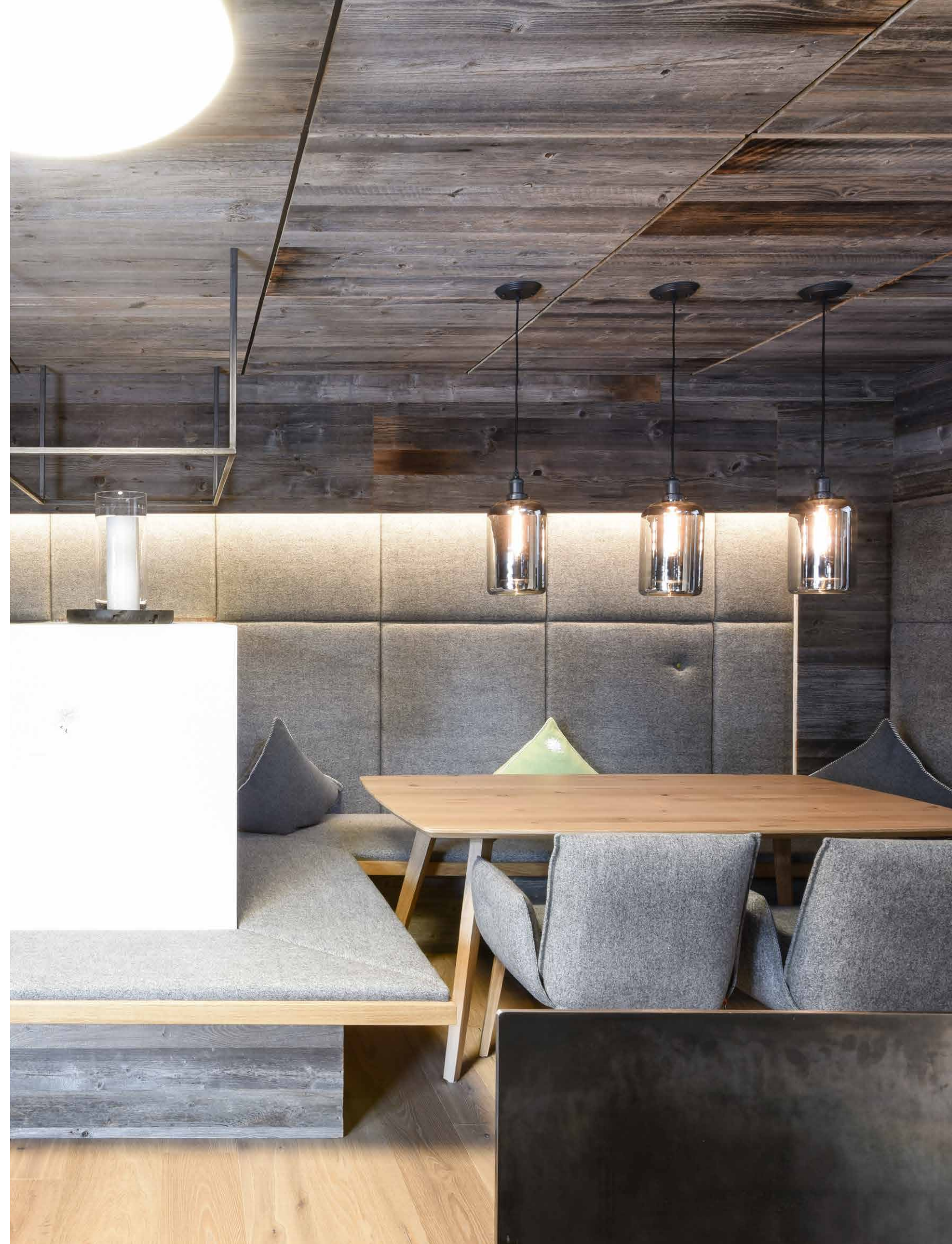



Massive Materialien treffen auf massives Design: Ganz ohne zu beschweren, ist Schwarzstahl auch großflächig die richtige Wahl, wenn es um ästhetische Wohnraumgestaltung geht. Die einzigartige Oberflächenstruktur lenkt auch in Form von Stangengriffen bei Glasschiebe- und Pendeltüren alle Blicke auf sich.



Bezeichnung	Artikelnummer	↔	↑	↗	≠	∅	⊗	⊙	□
Zimmertürgarnitur komplett	0102.188.00.0.17								
Zimmertürdrücker links und rechts verwendbar	0101.312.00.0.17	120	22	40		18			
Zimmertürangsschild	0105.210.00.0.17	38	236		3	18	52		



Bezeichnung	Artikelnummer	↔	↑	↗	≠	∅	⊗	⊙	□
Zimmertürgarnitur komplett WC ÖNORM	0102.188.00.0.17.WC-Q-7								
Zimmertürgarnitur komplett WC DIN	0102.188.00.0.17.WC-Q-8								
Zimmertürdrücker links und rechts verwendbar	0101.312.00.0.17	120	22	40		18			
Zimmertürangsschild	0105.210.00.0.17	38	236		3	18	52		
WC Mechanik puristisch ÖNORM Q7	0105.155.00.0.17.Q-7	16	38	25		18		7	
WC Mechanik puristisch DIN Q8	0105.155.00.0.17.Q-8	16	38	25		18		8	



Bezeichnung	Artikelnummer	↔	↑	↗	≠	∅	⊗	⊙	□
Rosettengarnitur komplett BB	0102.189.00.0.17.BB								
Zimmertürdrücker links und rechts verwendbar	0101.312.00.0.17	120	22	40		18		8	
Drückerrosette Ø 18 mm	0111.096.00.0.17	55	55		3	18	38		
Schlüsselrosette BB-gelocht	0111.093.00.0.17	55	55		3		38		



Bezeichnung	Artikelnummer	↔	↑	↗	≠	∅	⊗	⊙	□
Rosettengarnitur komplett PZ	0102.189.00.0.17.PZ								
Zimmertürdrücker links und rechts verwendbar	0101.312.00.0.17	120	22	40		18		8	
Drückerrosette Ø 18 mm	0111.096.00.0.17	55	55		3	18	38		
Schlüsselrosette PZ-gelocht	0111.095.00.0.17	55	55		3		38		



Bezeichnung	Artikelnummer	↔	↑	↗	≠	∅	⊗	⊙	□
Rosettengarnitur komplett WC ÖNORM	0102.189.00.0.17.WC-Q-7								
Rosettengarnitur komplett WC DIN	0102.189.00.0.17.WC-Q-8								
Zimmertürdrücker links und rechts verwendbar	0101.312.00.0.17	120	22	40		18		8	
Drückerrosette Ø 18 mm	0111.096.00.0.17	55	55		3	18	38		
Schlüsselrosette WC Ø 18 mm	0111.094.00.0.17	55	55		3		38		
WC Mechanik puristisch ÖNORM Q7	0105.155.00.0.17.Q-7	16	38	25		18		7	
WC Mechanik puristisch DIN Q8	0105.155.00.0.17.Q-8	16	38	25		18		8	

Bezeichnung	Artikelnummer	↔	↑	↗	≠	∅	⊗	⊙	□
Rosettengarnitur komplett BB mit Drückerrückholfeder	0102.283.00.0.17.BB								
Zimmertürdrücker links und rechts verwendbar	0101.312.00.0.17	120	22	40		18		8	
Drückerrosette mit Rückholfeder LINKS (Rundrosette)	0109.046.00.0.17.L	55	55	7		18	38		
Drückerrosette mit Rückholfeder RECHTS (Rundrosette)	0109.046.00.0.17.R	55	55	7			38		
Schlüsselrosette mit Unterkonstruktion BB (Rundrosette)	0111.111.00.0.17.BB	55	55	7					

Bezeichnung	Artikelnummer	↔	↑	↗	≠	∅	⊗	⊙	□
Rosettengarnitur komplett PZ mit Drückerrückholfeder	0102.283.00.0.17.PZ								
Zimmertürdrücker links und rechts verwendbar	0101.312.00.0.17	120	22	40		18		8	
Drückerrosette mit Rückholfeder LINKS (Rundrosette)	0109.046.00.0.17.L	55	55	7		18	38		
Drückerrosette mit Rückholfeder RECHTS (Rundrosette)	0109.046.00.0.17.R	55	55	7			38		
Schlüsselrosette mit Unterkonstruktion PZ (Rundrosette)	0111.111.00.0.17.PZ	55	55	7					

Bezeichnung	Artikelnummer	↔	↑	↗	≠	∅	⊗	⊙	□
Rosettengarnitur komplett mit Drückerrückholfeder WC ÖNORM	0102.283.00.0.17.WC-Q-7								
Rosettengarnitur komplett mit Drückerrückholfeder WC DIN	0102.283.00.0.17.WC-Q-8								
Zimmertürdrücker links und rechts verwendbar	0101.312.00.0.17	120	22	40		18		8	
Drückerrosette mit Rückholfeder LINKS (Rundrosette)	0109.046.00.0.17.L	55	55	7		18	38		
Drückerrosette mit Rückholfeder RECHTS (Rundrosette)	0109.046.00.0.17.R	55	55	7			38		
Schlüsselrosette mit Unterkonstruktion WC (Rundrosette)	0111.111.00.0.17.WC	55	55	7					
WC Mechanik puristisch ÖNORM Q7	0105.155.00.0.17.Q-7	16	38	25		18		7	
WC Mechanik puristisch DIN Q8	0105.155.00.0.17.Q-8	16	38	25		18		8	



Bezeichnung	Artikelnummer	↔	↑	↗	≠	∅	⊗	⊙	□
Fenstergriff komplett mit Multitac®	0235.156.00.0.17								
Fenstergriff	0235.156.11.0.17	120	22	40		14			7x35
Fensterrosette	0235.156.10.0.17	30	73			14		43	
Multitac-Rastermechanik®	0235.107.10.0.00								
Fenstergriff komplett ohne Multitac®	0235.156.00.0.17.OR								

Mit hinterliegender Rastermechanik. Erfordert eine Bohrung von Ø 25x15 mm im Fensterrahmen.
Inklusive 2 Stück M5x40 mm Gewindeschrauben.



Bezeichnung	Artikelnummer	↔	↑	↗	≠	∅	⊗	⊙	□
Hebeschiebetürgriff (inklusive Griffmuschel und Befestigungsschrauben) mit Stütznocken Ø 12 mm	0104.009.00.0.17.FLR								
Griff	0104.009.10.0.17	25	220	46					10x45
Rosette	0235.176.00.0.17	40	175	7				80	
Muschelgriff	0217.008.00.0.17.M-6	40	117	10	1,5			80	

Mit hinterliegender Rastermechanik. Erfordert eine Bohrung von Ø 25x15 mm im Fensterrahmen.
Inklusive 2 Stück M6x80 mm Gewindeschrauben und 1 Stück Holzschraube 3x20 mm. Fräsmaß Muschelgriff: 93x29x9 mm



Bezeichnung	Artikelnummer	↔	↑	↗	≠	∅	⊗	⊙	□
Fenstergriff	0235.156.00.0.17.AMR								
Fenstergriff	0101.312.00.0.17	120	22	40		18		7x35	
Fensterrosette	0235.166.00.0.17	33	67			18		43	

Inklusive 2 Stück M5x40 mm Gewindeschrauben.



Bezeichnung	Artikelnummer	↔	↑	↗	≠	∅	⊗	⊙	□
Hebeschiebetürgriff (inklusive Griffmuschel und Befestigungsschrauben) mit Stütznocken Ø 12 mm	0104.009.00.0.17								
Griff	0104.009.10.0.17	25	220	46					10x45
Rosette	0105.213.00.0.17	40	170		3			80	
Muschelgriff	0217.008.00.0.17.M-6	40	117	10	1,5			80	

Mit hinterliegender Rastermechanik. Erfordert eine Bohrung von Ø 25x15 mm im Fensterrahmen.
Inklusive 2 Stück M6x80 mm Gewindeschrauben und 1 Stück Holzschraube 3x20 mm. Fräsmaß Muschelgriff: 93x29x9 mm



Bezeichnung	Artikelnummer	↔	↑	↗	≠	∅	⊗	⊙	□
Bügelgriff für Schiebetüren mit Schnellbefestigung	0119.160.00.0.17	25	375	55				350	



Bezeichnung	Artikelnummer	↔	↑	↗	≠	∅	⊗	⊙	□
Bügelgriff	0119.161.00.0.17	112	16	31	16			96	
Bügelgriff	0119.162.00.0.17	144	16	31	16			128	
Bügelgriff	0119.163.00.0.17	186	16	31	16			160	
Bügelgriff	0119.164.00.0.17	208	16	31	16			192	

2x M4x25 Gewindeschrauben inklusive



Bezeichnung	Artikelnummer	↔	↑	↗	≠	∅	⊗	⊙	□
Möbelknopf	0211.087.00.0.17			27		20			M4
Möbelknopf	0211.084.00.0.17			27		30			M4
Möbelknopf	0211.085.00.0.17			27		35			M4
Möbelknopf	0211.088.00.0.17			27		40			M4

1x M4x25 Gewindeschraube inklusive



Bezeichnung	Artikelnummer	↔	↑	↗	≠	∅	⊗	⊙	□
Kleiderhaken	0227.038.00.0.17	10	10	40					

1x Holzschraube 4x30 mm inklusive



Bezeichnung	Artikelnummer	↔	↑	↗	≠	∅	⊗	⊙	□
Kleiderhaken	0227.049.00.0.17	10	120	51				16	

Inklusive 2 Stück Holzschrauben 4x30 mm.



Bezeichnung	Artikelnummer	↔	↑	↗	≠	∅	⊗	⊙	□
Muschelgriff	0217.008.00.0.17	40	117	10	1,5				72x29x9 mm





Bezeichnung	Artikelnummer	↔	↑	↗	≠	∅	⊗	⊙	□
Zimmertürgarnitur komplett	0102.291.00.0.17								
Zimmertürdrücker links und rechts verwendbar	0101.155.00.0.17	120	22	40		18			8
Zimmertürlängschild	0105.210.00.0.17	38	236		3	18	52		



Bezeichnung	Artikelnummer	↔	↑	↗	≠	∅	⊗	⊙	□
Zimmertürgarnitur komplett	0102.292.00.0.17								
Zimmertürdrücker links und rechts verwendbar	0101.155.00.0.17	120	22	40		18			8
Zimmertürlängschild	0105.209.00.0.17	38	236		3	18	52		



Bezeichnung	Artikelnummer	↔	↑	↗	≠	∅	⊗	⊙	□
Rosettengarnitur komplett BB	0102.280.00.0.17.BB								
Zimmertürdrücker links und rechts verwendbar	0101.155.00.0.17	120	22	40		18			8
Drückerrosette Ø 18 mm	0111.089.00.0.17	55	55		3	18		38	
Schlüsselrosette BB-gelocht	0111.088.00.0.17	55	55		3			38	



Bezeichnung	Artikelnummer	↔	↑	↗	≠	∅	⊗	⊙	□
Rosettengarnitur komplett PZ	0102.280.00.0.17.PZ								
Zimmertürdrücker links und rechts verwendbar	0101.155.00.0.17	120	22	40		18			8
Drückerrosette Ø 18 mm	0111.089.00.0.17	55	55		3	18		38	
Schlüsselrosette PZ-gelocht	0111.091.00.0.17	55	55		3			38	



Bezeichnung	Artikelnummer	↔	↑	↗	≠	∅	⊗	⊙	□
Rosettengarnitur komplett WC ÖNORM	0102.280.00.0.17.WC-Q-7								
Rosettengarnitur komplett WC DIN	0102.280.00.0.17.WC-Q-8								
Zimmertürdrücker links und rechts verwendbar	0101.155.00.0.17	120	22	40		18			8
Drückerrosette Ø 18 mm	0111.089.00.0.17	55	55		3	18		38	
Schlüsselrosette WC Ø 18 mm	0111.092.00.0.17	55	55		3			38	
WC Mechanik puristisch ÖNORM Q7	0105.087.00.0.17.Q-7							18	
WC Mechanik puristisch DIN Q8	0105.087.00.0.17.Q-8							18	



Bezeichnung	Artikelnummer	↔	↑	↗	≠	∅	⊗	⊙	□
Rosettengarnitur komplett BB mit Drückerrückholfeder	0102.282.00.0.17.BB								
Zimmertürdrücker links und rechts verwendbar	0101.155.00.0.17	120	22	40		18			8
Drückerrosette mit Rückholfeder LINKS (Quadratsette)	0109.048.00.0.17.L	54	54	7	7	18		38	8
Drückerrosette mit Rückholfeder RECHTS (Quadratsette)	0109.048.00.0.17.R	54	54	7	7	18		38	8
Schlüsselrosette mit Unterkonstruktion BB (Quadratsette)	0111.115.00.0.17.BB	54	54	7				38	



Bezeichnung	Artikelnummer	↔	↑	↗	≠	∅	⊗	⊙	□
Rosettengarnitur komplett PZ mit Drückerrückholfeder	0102.282.00.0.17.PZ								
Zimmertürdrücker links und rechts verwendbar	0101.155.00.0.17	120	22	40		18			8
Drückerrosette mit Rückholfeder LINKS (Quadratsette)	0109.048.00.0.17.L	54	54	7	7	18		38	8
Drückerrosette mit Rückholfeder RECHTS (Quadratsette)	0109.048.00.0.17.R	54	54	7	7	18		38	8
Schlüsselrosette mit Unterkonstruktion PZ (Quadratsette)	0111.115.00.0.17.PZ	54	54	7	7			38	



Bezeichnung	Artikelnummer	↔	↑	↗	≠	∅	⊗	⊙	□
Rosettengarnitur komplett mit Drückerrückholfeder WC ÖNORM	0102.282.00.0.17.WC-Q-7								
Rosettengarnitur komplett mit Drückerrückholfeder WC DIN	0102.282.00.0.17.WC-Q-8								
Zimmertürdrücker links und rechts verwendbar	0101.155.00.0.17	120	22	40		18			8
Drückerrosette mit Rückholfeder LINKS (Quadratsette)	0109.048.00.0.17.L	54	54	7	7	18		38	8
Drückerrosette mit Rückholfeder RECHTS (Quadratsette)	0109.048.00.0.17.R	54	54	7	7	18		38	8
Schlüsselrosette mit Unterkonstruktion WC (Quadratsette)	0111.115.00.0.17.WC	54	54	7				38	
WC Mechanik puristisch ÖNORM Q7	0105.087.00.0.17.Q-7	16	38	25		18			7
WC Mechanik puristisch DIN Q8	0105.087.00.0.17.Q-8	16	38	25		18			8





Bezeichnung	Artikelnummer	↔	↑	↗	≠	∅	⊗	⊙	□
Rosettengarnitur komplett BB mit Drückerrückholfeder	0102.281.00.0.17.BB								
Zimmertürdrücker links und rechts verwendbar	0101.155.00.0.17	120	22	40		18			8
Drückerrosette mit Rückholfeder LINKS (Rundrosette)	0109.046.00.0.17.L	55	55	7		18			38
Drückerrosette mit Rückholfeder RECHTS (Rundrosette)	0109.046.00.0.17.R	55	55	7					38
Schlüsselrosette mit Unterkonstruktion BB (Rundrosette)	0111.111.00.0.17.BB	55	55	7					

Bezeichnung	Artikelnummer	↔	↑	↗	≠	∅	⊗	⊙	□
Rosettengarnitur komplett PZ mit Drückerrückholfeder	0102.281.00.0.17.PZ								
Zimmertürdrücker links und rechts verwendbar	0101.155.00.0.17	120	22	40		18			8
Drückerrosette mit Rückholfeder LINKS (Rundrosette)	0109.046.00.0.17.L	55	55	7		18			38
Drückerrosette mit Rückholfeder RECHTS (Rundrosette)	0109.046.00.0.17.R	55	55	7					38
Schlüsselrosette mit Unterkonstruktion PZ (Rundrosette)	0111.111.00.0.17.PZ	55	55	7					

Bezeichnung	Artikelnummer	↔	↑	↗	≠	∅	⊗	⊙	□
Rosettengarnitur komplett mit Drückerrückholfeder WC ÖNORM	0102.281.00.0.17.WC-Q-7								
Rosettengarnitur komplett mit Drückerrückholfeder WC DIN	0102.281.00.0.17.WC-Q-8								
Zimmertürdrücker links und rechts verwendbar	0101.155.00.0.17	120	22	40		18			8
Drückerrosette mit Rückholfeder LINKS (Rundrosette)	0109.046.00.0.17.L	55	55	7		18			38
Drückerrosette mit Rückholfeder RECHTS (Rundrosette)	0109.046.00.0.17.R	55	55	7					38
Schlüsselrosette mit Unterkonstruktion WC (Rundrosette)	0111.111.00.0.17.WC	55	55	7					
WC Mechanik puristisch ÖNORM Q7	0105.087.00.0.17.Q-7					18			
WC Mechanik puristisch DIN Q8	0105.087.00.0.17.Q-8					18			

Bezeichnung	Artikelnummer	↔	↑	↗	≠	∅	⊗	⊙	□
Hebeschiebetürgriff (inklusive Griffmuschel und Befestigungsschrauben) mit Stütznocken Ø 12 mm	0104.023.00.0.17.FLR								
Griff	0104.023.10.0.17	20	208	55					10x45
Rosette	0235.176.00.0.17	40	175	3					80
Muschelgriff	0217.008.00.0.17.M-6	40	120	10	1,5				80

Mit hinterliegender Rastermechanik. Erfordert eine Bohrung von Ø 25x15 mm im Fensterrahmen. Fräsmaß Muschelgriff: 93x29x9 mm



Bezeichnung	Artikelnummer	↔	↑	↗	≠	∅	⊗	⊙	□
Fenstergriff komplett mit 90° Rastermechanik	0235.231.00.0.17.AME								
Fenstergriff	0101.155.00.0.17	80	18	41					7x35
Fensterrosette	0235.165.00.0.17	33	67	13					43

Inklusive 2 Stück M5x40 mm Gewindeschrauben.

Bezeichnung	Artikelnummer	↔	↑	↗	≠	∅	⊗	⊙	□
Fenstergriff komplett mit 90° Rastermechanik	0235.231.00.0.17.AMR								
Fenstergriff	0101.155.00.0.17	80	18	41					7x35
Fensterrosette	0235.166.00.0.17	33	67	13					43

Inklusive 2 Stück M5x40 mm Gewindeschrauben.

Bezeichnung	Artikelnummer	↔	↑	↗	≠	∅	⊗	⊙	□
Fenstergriff komplett mit 90° Rastermechanik	0235.231.00.0.17.FLR								
Fenstergriff	0101.155.00.0.17	80	18	41					7x35
Fensterrosette	0235.233.00.0.17	33	67	13					43

Mit hinterliegender Rastermechanik. Erfordert eine Bohrung von Ø 25x15 mm im Fensterrahmen. Inclusive 2 Stück M5x40 mm Gewindeschrauben.

Bezeichnung	Artikelnummer	↔	↑	↗	≠	∅	⊗	⊙	□
Bügelgriff	0119.157.00.0.17	106	10	35	10			96	M4
Bügelgriff	0119.158.00.0.17	138	10	35	10			128	M4
Bügelgriff	0119.159.00.0.17	170	10	35	10			160	M4
Bügelgriff	0119.198.00.0.17	202	10	35	10			192	M4

2x M4x25 Gewindeschrauben inklusive

Bezeichnung	Artikelnummer	↔	↑	↗	≠	∅	⊗	⊙	□
Möbelknopf	0211.019.00.0.17					24	18		M4
Möbelknopf	0211.020.00.0.17					33	24		M4

1x M4x25 Gewindeschraube inklusive

Bezeichnung	Artikelnummer	↔	↑	↗	≠	∅	⊗	⊙	□
Kleiderhaken	0227.042.00.0.17	5	41	41					

1x Holzschraube 4x30 mm inklusive



SERIE TUX



Bezeichnung	Artikelnummer	↔	↑	↗	≠	∅	⊗	⊙	□
Fenstergriff versperbar mit Schliesszylinder und 90° Rastermechanik	0235.231.00.0.17.VSE								
Griff	0101.155.00.0.17	18	125	76		14			7x35
Rosette	0235.178.00.0.17	31	72	23				43	

Mit hinterliegender Rastermechanik. Erfordert eine Bohrung von Ø 25x15 mm im Fensterrahmen.
Inklusive 2 Stück M5x40 mm Gewindeschrauben.



Bezeichnung	Artikelnummer	↔	↑	↗	≠	∅	⊗	⊙	□
Fenstergriff versperbar mit Druckknopf und 90° Rastermechanik	0235.231.00.0.17.DKE								
Griff	0101.155.00.0.17	18	125	76		14			7x35
Rosette	0235.186.00.0.17	33	76	20				43	

Inklusive 2 Stück M5x40 mm Gewindeschrauben.



Bezeichnung	Artikelnummer	↔	↑	↗	≠	∅	⊗	⊙	□
Fenstergriff mit Flachrossette ohne sichtbarer Verschraubung	0235.231.00.0.17.FLE								
Griff	0101.155.00.0.17	18	125	76		14			7x35
Rosette	0235.232.00.0.17	33	70	4				43	

Mit hinterliegender Rastermechanik. Erfordert eine Bohrung von Ø 25x15 mm im Fensterrahmen.
Inklusive 2 Stück M5x40 mm Gewindeschrauben.



Bezeichnung	Artikelnummer	↔	↑	↗	≠	∅	⊗	⊙	□
Hebeschiebetürgriff ohne sichtbarer Verschraubung mit Stütznocken Ø 12 mm	0104.023.00.0.17.FLE								
Griff	0104.023.10.0.17	20	208	55					10x45
Rosette	0235.177.00.0.17	40	175	3				80	
Muschelgriff	0217.006.00.0.17.M-6	40	120	10	1,5			80	

Mit hinterliegender Rastermechanik. Erfordert eine Bohrung von Ø 25x15 mm im Fensterrahmen.
Inklusive 2 Stück M6x80 mm Gewindeschrauben. Fräsmaß Muschelgriff: 93x29x9 mm



Bezeichnung	Artikelnummer	↔	↑	↗	≠	∅	⊗	⊙	□
Hebeschiebetürgriff ohne sichtbarer Verschraubung mit Stütznocken Ø 12 mm	0104.023.00.0.17								
Griff	0104.023.10.0.17	20	208	55					10x45
Rosette	0105.097.00.0.17	40	175	3				80	
Muschelgriff	0217.006.00.0.17.M-6	40	120	10	1,5			80	

Mit hinterliegender Rastermechanik. Erfordert eine Bohrung von Ø 25x15 mm im Fensterrahmen.
Inklusive 2 Stück M6x80 mm Gewindeschrauben und 1 Stück Holzschraube 3,5x20 mm. Fräsmaß Muschelgriff: 93x29x9 mm







Bezeichnung	Artikelnummer	↔	↑	↗	≠	∅	⊗	⊙	□
Rosettengarnitur komplett BB	0102.251.00.017.BB								
Zimmertürdrücker links und rechts verwendbar	0101.317.00.017	120	22	40		18			
Drückerrosette Ø 18 mm	0111.089.00.017	52	52		3	18		38	
Schlüsselrosette Ø 18 mm	0111.088.00.017	52	52		3			38	



Bezeichnung	Artikelnummer	↔	↑	↗	≠	∅	⊗	⊙	□
Rosettengarnitur komplett PZ	0102.251.00.017.PZ								
Zimmertürdrücker links und rechts verwendbar	0101.317.00.017	120	22	40		18			
Drückerrosette Ø 18 mm	0111.089.00.017	52	52		3	18		38	
Schlüsselrosette Ø 18 mm	0111.091.00.017	52	52		3			38	



Bezeichnung	Artikelnummer	↔	↑	↗	≠	∅	⊗	⊙	□
Rosettengarnitur komplett WC ÖNORM	0102.251.00.017.WC-Q-7								
Rosettengarnitur komplett WC DIN	0102.251.00.017.WC-Q-8								
Zimmertürdrücker links und rechts verwendbar	0101.317.00.017	120	22	40		18			8
Drückerrosette Ø 18 mm	0111.089.00.017	55	55		3	18		38	
Schlüsselrosette WC Ø 18 mm	0111.092.00.017	55	55		3			38	
WC Mechanik puristisch ÖNORM Q7	0105.155.00.017.Q-7	16	38	25		18			7
WC Mechanik puristisch DIN Q8	0105.155.00.017.Q-8	16	38	25		18			8



Bezeichnung	Artikelnummer	↔	↑	↗	≠	∅	⊗	⊙	□
Zimmertürgarnitur komplett	0102.250.00.017								
Zimmertürdrücker links und rechts verwendbar	0101.317.00.017	120	22	40		18			8
Zimmertürlängschild	0105.209.00.017	38	236		3	18	52		



Bezeichnung	Artikelnummer	↔	↑	↗	≠	∅	⊗	⊙	□
Rosettengarnitur komplett BB mit Drückerrückholfeder	0102.252.00.017.BB								
Zimmertürdrücker links und rechts verwendbar	0101.317.00.017	120	22	40		18		8	
Drückerrosette mit Rückholfeder LINKS (Quadratrosette)	0109.048.00.017.L	54	54	7	7	18		38	8
Drückerrosette mit Rückholfeder RECHTS (Quadratrosette)	0109.048.00.017.R	54	54	7	7	18		38	8
Schlüsselrosette mit Unterkonstruktion BB (Quadratrosette)	0111.115.00.017.BB	54	54	7				38	



Bezeichnung	Artikelnummer	↔	↑	↗	≠	∅	⊗	⊙	□
Rosettengarnitur komplett PZ mit Drückerrückholfeder	0102.252.00.017.PZ								
Zimmertürdrücker links und rechts verwendbar	0101.317.00.017	120	22	40		18			8
Drückerrosette mit Rückholfeder LINKS (Quadratrosette)	0109.048.00.017.L	54	54	7	7	18		38	8
Drückerrosette mit Rückholfeder RECHTS (Quadratrosette)	0109.048.00.017.R	54	54	7	7	18		38	8
Schlüsselrosette mit Unterkonstruktion PZ (Quadratrosette)	0111.115.00.017.PZ	54	54	7	7			38	



Bezeichnung	Artikelnummer	↔	↑	↗	≠	∅	⊗	⊙	□
Rosettengarnitur komplett mit Drückerrückholfeder WC ÖNORM	0102.252.00.017.WC-Q-7								
Rosettengarnitur komplett mit Drückerrückholfeder WC DIN	0102.252.00.017.WC-Q-8								
Zimmertürdrücker links und rechts verwendbar	0101.317.00.017	120	22	40		18			8
Drückerrosette mit Rückholfeder LINKS (Quadratrosette)	0109.048.00.017.L	54	54	7	7	18		38	8
Drückerrosette mit Rückholfeder RECHTS (Quadratrosette)	0109.048.00.017.R	54	54	7	7	18		38	8
Schlüsselrosette mit Unterkonstruktion WC (Quadratrosette)	0111.115.00.017.WC	54	54	7				38	
WC Mechanik puristisch ÖNORM Q7	0105.155.00.017.Q-7	16	38	25		18			7
WC Mechanik puristisch DIN Q8	0105.155.00.017.Q-8	16	38	25		18			8



Bezeichnung	Artikelnummer	↔	↑	↗	≠	∅	⊗	⊙	□
Hebeschiebetürgriff (inklusive Griffmuschel und Befestigungsschrauben)	0104.014.00.0.17.FLE								
Griff	0104.014.10.0.17	20	208	55					10x45
Rosette	0235.177.00.0.17	40	175	3				80	
Muschelgriff	0217.006.00.0.17.M-6	40	120	10	1,5			80	

Mit hinterliegender Rastermechanik. Erfordert eine Bohrung von Ø 25x15 mm im Fensterrahmen.
Inklusive 2 Stück M6x80 mm Gewindeschrauben.



Bezeichnung	Artikelnummer	↔	↑	↗	≠	∅	⊗	⊙	□
Hebeschiebetürgriff (inklusive Griffmuschel und Befestigungsschrauben)	0104.014.00.0.17								
Griff	0104.014.10.0.17	20	208	55					10x45
Rosette	0105.097.00.0.17	40	175	3				80	
Muschelgriff	0217.006.00.0.17.M-6	40	120	10	1,5			80	

Mit hinterliegender Rastermechanik. Erfordert eine Bohrung von Ø 25x15 mm im Fensterrahmen.
Inklusive 2 Stück M6x80 mm Gewindeschrauben und 1 Stück Holzschraube 3x20 mm.



Bezeichnung	Artikelnummer	↔	↑	↗	≠	∅	⊗	⊙	□
Fenstergriff versperbar mit Schliesszylinder und 90° Rastermechanik	0235.210.00.0.17.VSE								
Griff	0101.317.00.0.17	18	125	76					7x35
Rosette	0235.178.00.0.17	31	72	23				43	

Mit hinterliegender Rastermechanik. Erfordert eine Bohrung von Ø 25x15 mm im Fensterrahmen.
Inklusive 2 Stück M5x40 mm Gewindeschrauben.



Bezeichnung	Artikelnummer	↔	↑	↗	≠	∅	⊗	⊙	□
Fenstergriff komplett mit 90° Rastermechanik	0235.210.00.0.17.AME								
Fenstergriff	0101.317.00.0.17	80	18	41		18			7x35
Fensterrosette	0235.165.00.0.17	33	67	13				43	

Inklusive 2 Stück M5x40 mm Gewindeschrauben.



Bezeichnung	Artikelnummer	↔	↑	↗	≠	∅	⊗	⊙	□
Fenstergriff komplett mit 90° Rastermechanik	0235.210.00.0.17.FLE								
Fenstergriff	0101.317.00.0.17	80	18	41					7x35
Fensterrosette	0235.232.00.0.17	30	65	4				43	

Mit hinterliegender Rastermechanik. Erfordert eine Bohrung von Ø 25x15 mm im Fensterrahmen.
Inklusive 2 Stück M5x40 mm Gewindeschrauben.



Bezeichnung	Artikelnummer	↔	↑	↗	≠	∅	⊗	⊙	□
Fenstergriff versperbar mit Druckknopf und 90° Rastermechanik	0235.210.00.0.17.DKE								
Fenstergriff	0101.317.00.0.17	18	125	76					7x35
Rosette	0235.186.00.0.17	33	67	20				43	

Inklusive 2 Stück M5x40 mm Gewindeschrauben.



Bezeichnung	Artikelnummer	↔	↑	↗	≠	∅	⊗	⊙	□
Kleiderhaken	0227.049.00.0.17	10	120	51				16	

2x Holzschrauben 4x30 mm inklusive



Bezeichnung	Artikelnummer	↔	↑	↗	≠	∅	⊗	⊙	□
Kleiderhaken	0227.038.00.0.17	10	40	40					

Inklusive 1 Stück Holzschraube 4x30 mm.



Bezeichnung	Artikelnummer	↔	↑	↗	≠	∅	⊗	⊙	□
Bügelgriff	0215.054.00.0.17	108	12	35	12			96	M4
Bügelgriff	0215.055.00.0.17	140	12	35	12			128	M4
Bügelgriff	0215.056.00.0.17	172	12	35	12			160	M4
Bügelgriff	0215.980.00.0.17	204	12	35	12			192	M4
Bügelgriff	0215.978.00.0.17	332	12	35	12			320	M4
Bügelgriff	0215.979.00.0.17	492	12	35	12			480	M4

Inklusive 2x M4x25 Gewindeschrauben.



MUSCHELGRIFFE



Bezeichnung	Artikelnummer	↔	↑	↗	≠	∅	○-○	▨
Muschelgriff rund	0217.010.00.0.17	65	65	11	4		54	4x16
Muschelgriff rund BB gelocht	0217.010.00.0.17.BB	65	65	11	4		54	4x16
Muschelgriff eckig	0217.011.00.0.17	65	65	11	4		54	4x16
Muschelgriff eckig BB gelocht	0217.011.00.0.17.BB	65	65	11	4		54	4x16

Schrauben 4x16 mm. Fräsmaß: ∅ 46x8 mm bzw. 46x46x8 mm



Bezeichnung	Artikelnummer	↔	↑	↗	≠	∅	○-○	▨
Muschelgriff verklebbar eckig	0217.016.00.0.17	45	152	14	3			
Muschelgriff verklebbar oval	0217.017.00.0.17	45	152	14	3			

Fräsmaß: 108x33x12 mm



Bezeichnung	Artikelnummer	↔	↑	↗	≠	∅	○-○	▨
Muschelgriff zum Verkleben	0217.031.00.0.17	50	260	17	2		124	
Muschelgriff	0217.032.00.0.17	50	400	17				

Fräsmaß: 211x41x16 mm
Fräsmaß: 351x41x16 mm



Bezeichnung	Artikelnummer	↔	↑	↗	≠	∅	○-○	▨
Muschelgriff eckig sichtbar verschraubt	0217.006.00.0.17	40	120	10	2		124	3,5x20
Muschelgriff oval sichtbar verschraubt	0217.008.00.0.17	40	120	10	2		124	3,5x20

Schrauben 3,5x20 mm. Fräsmaß: 72x29x9 mm

MUSCHELGRIFFE



Bezeichnung	Artikelnummer	↔	↑	↗	≠	∅	○-○	▨
WC-Schiebetürmuschelgriffset rund	0217.014.00.0.17	65	65	11	4		54	4x16

Schrauben 4x16 mm. Fräsmaß: ∅ 46x8 mm



Bezeichnung	Artikelnummer	↔	↑	↗	≠	∅	○-○	▨
WC-Schiebetürmuschelgriffset quadratisch	0217.015.00.0.17	65	65	11	4		54	4x16

Schrauben 4x16 mm. Fräsmaß: 46x46x8 mm



Bezeichnung	Artikelnummer	↔	↑	↗	≠	∅	○-○	▨
Stirnziehgriff	0217.018.00.0.17	30	30	24	3			3,5x30

Inklusive 1 Stück Holzschraube 3,5x30 mm. Fräsmaß: ∅ 25x20 mm



Bezeichnung	Artikelnummer	↔	↑	↗	≠	∅	○-○	▨
Muschelgriff zum Kleben	0217.020.00.0.17	125	270	19	4			

Fräsmaß: Bogen mit Radius 110 mm



Bezeichnung	Artikelnummer	↔	↑	↗	≠	∅	○-○	▨
Muschelgriff zum Anschrauben	0217.021.00.0.17	34	400	29	3			3,5x30

Fräsmaß: 127x26x26 mm
Inklusive 4 Stück Holzschrauben 3,5x30 mm



Bezeichnung	Artikelnummer	↔	↑	↗	≠	∅	○-○	▨
Muschelgriff zum Anschrauben	0217.029.00.0.17	45	300	20	3			
Muschelgriff zum Anschrauben	0217.029.00.0.17.T25	45	300	25	3			
Muschelgriff zum Anschrauben	0217.029.00.0.17.T30	45	300	30	3			
Muschelgriff zum Anschrauben	0217.030.00.0.17	45	150	20	3			
Muschelgriff zum Anschrauben	0217.030.00.0.17.T25	45	150	25	3			
Muschelgriff zum Anschrauben	0217.030.00.0.17.T30	45	150	30	3			

Inklusive Holzschrauben 4x16 mm





Bezeichnung	Artikelnummer	↔	↑	↗	≠	∅	○-○	▨
Schiebetürgarnitur 1700 für Holztüren / Distanz 35	0601.003.00.0.17.1700	1700	225	35	8			
Schiebetürgarnitur 2000 für Holztüren / Distanz 35	0601.003.00.0.17.2000	2000	225	35	8			
Schiebetürgarnitur Sonderlänge für Holztüren / Distanz 35	0601.003.00.0.17.xxx	xxx	225	35	8			
Schiebetürgarnitur 1700 für Holztüren / Distanz 50	0601.003.10.0.17.1700	1700	225	50	8			
Schiebetürgarnitur 2000 für Holztüren / Distanz 50	0601.003.10.0.17.2000	2000	225	50	8			
Schiebetürgarnitur Sonderlänge für Holztüren / Distanz 50	0601.003.10.0.17.xxx	xxx	225	35	8			



Bezeichnung	Artikelnummer	↔	↑	↗	≠	∅	○-○	▨
Schiebetürrolle für Holztüren bestehend aus: Laufrolle, Schraube für Abstandssicherung, 2 Linsenschrauben mit Einschlagmuttern	0601.002.00.0.17	40	225		8	65		



Bezeichnung	Artikelnummer	↔	↑	↗	≠	∅	○-○	▨
Türführung für 6 mm Führungsnut	21.TIGER.0.6mm	25	19	35			20	

Bezeichnung	Artikelnummer	↔	↑	↗	≠	∅	○-○	▨
Türschließe-Dämpfungsset für Holztüren zu Schiebetürgarnitur oder zum Nachrüsten	0601.012.00.0.00							

Bitte geben Sie bei Ihrer Bestellung an, auf welcher Seite der Schiene die Dämpfung angebracht wird. Bei beidseitiger Montage bitte um Anmerkung, dass die Montage beidseitig erfolgt. Die Türschließe-Dämpfung ist für ein maximales Türgewicht bis 125 kg ausgerichtet.



Bezeichnung	Artikelnummer	↔	↑	↗	≠	∅	○-○	▨
Schiebetürgarnitur 1700 für Glastüren / Distanz 35	0601.011.00.0.17.1700	1700	225	35	8			
Schiebetürgarnitur 2000 für Glastüren / Distanz 35	0601.011.00.0.17.2000	2000	225	35	8			
Schiebetürgarnitur Sonderlänge für Glastüren / Distanz 35	0601.011.00.0.17.XXX	xxx	225	35	8			
Schiebetürgarnitur 1700 für Glastüren / Distanz 50	0601.011.10.0.17.1700	1700	225	50	8			
Schiebetürgarnitur 2000 für Glastüren / Distanz 50	0601.011.10.0.17.2000	2000	225	50	8			
Schiebetürgarnitur Sonderlänge für Glastüren / Distanz 50	0601.011.10.0.17.XXX	xxx	225	50	8			



Bezeichnung	Artikelnummer	↔	↑	↗	≠	∅	○-○	▨
Schiebetürrollenset für Glastüren bestehend aus: Laufrolle, Schraube für Abstandssicherung, 2 Linsenschrauben mit Punkthaltern	0601.010.00.0.17	40	225		8			

Bezeichnung	Artikelnummer	↔	↑	↗	≠	∅	○-○	▨
Türführung für Glastüren schwarz pulverbeschichtet (Glasstärke 8 - 12 mm)	0601.008.00.0.00	50	26	35			37	

Bezeichnung	Artikelnummer	↔	↑	↗	≠	∅	○-○	▨
Türschließe-Dämpfungsset „Softclose“ für Glastüren zu Schiebetürgarnitur oder zum Nachrüsten	0601.013.00.0.00							

Bitte geben Sie bei Ihrer Bestellung an, auf welcher Seite der Schiene die Dämpfung angebracht wird. Bei beidseitiger Montage bitte um Anmerkung, dass die Montage beidseitig erfolgt. Die Türschließe-Dämpfung ist für ein maximales Türgewicht von 80 kg ausgerichtet.

SCHIEBETÜRENZUBEHÖR



Bezeichnung	Artikelnummer	↔	↑	↗	≠	∅	○	⊗
Laufschiene komplett 1700 / Distanz 35 mit 2 Stopperrn	0601.001.00.0.17.1700	1700	30	35	8			
Laufschiene komplett 2000 / Distanz 35 mit 2 Stopperrn	0601.001.00.0.17.2000	2000	30	35	8			
Laufschiene Sonderlänge / Distanz 35 mit 2 Stopperrn	0601.001.00.0.17.xxx		30	35	8			
Laufschiene komplett 1700 / Distanz 50 mit 2 Stopperrn	0601.001.00.1.17.1700	1700	30	50	8			
Laufschiene komplett 2000 / Distanz 50 mit 2 Stopperrn	0601.001.00.1.17.2000	2000	30	50	8			
Laufschiene Sonderlänge / Distanz 50 mit 2 Stopperrn	0601.001.00.1.17.xxx		30	50	8			



Bezeichnung	Artikelnummer	↔	↑	↗	≠	∅	○	⊗
Verbindungsstück	0601.007.00.0.17							



Bezeichnung	Artikelnummer	↔	↑	↗	≠	∅	○	⊗
Schiebetürschiensstopper	0601.001.13.0.17	30	40		12			



Bezeichnung	Artikelnummer	↔	↑	↗	≠	∅	○	⊗
Befestigungsset 35 mm	0601.001.10.0.17		35			20		
Befestigungsset 50 mm	0601.001.11.0.17		50			20		

bestehend aus: Becherschraube M10x25, Distanzhalter 35 mm/50 mm, Stockanker 10x85/M10



Bezeichnung	Artikelnummer	↔	↑	↗	≠	∅	○	⊗
Schloss schwarz lackiert mit Schließblech	0131.012.00.0.00	16	160		2		140	





So sieht bodenständiges Design aus: In Kombination mit Holz sorgt die Authentizität unserer Materialien für ein besonders harmonisches Raumkonzept. Ohne aufdringlich zu wirken, fügen sich die Fenstergriffe durch die natürliche schwarzblaue Oberflächenfärbung perfekt in den Raum. Alle Hebeschiebetürgriffe in diesem Programm sind übrigens mit einem innovativen 180°-Rastersystem ausgestattet.



Bezeichnung	Artikelnummer	↔	↑	↗	≠
Sicherheitsrosette mit Kernziehschutz Serie Ischgl	0102.194.00.0.17				
Türknoopf fest	0103.098.00.0.17	52	52	60	
Türdrücker links und rechts verwendbar	0101.121.00.0.17	125	18	56	
Kernziehschutzrosette	0111.074.00.0.17	52	52		12
Drückerrosette außen	0111.098.10.0.17.A	52	52		12
Drückerrosette innen	0111.098.10.0.17.I	52	52		6
PZ-Rosette innen	0111.074.00.0.17.PZ	52	52		6
PZ-Rosette außen	0111.070.00.0.17.A	52	52		12

*geringer Korrosionsschutz! NICHT für den Außenbereich geeignet.



Bezeichnung	Artikelnummer	↔	↑	↗	≠
Sicherheitsrosette mit Kernziehschutz Serie Lech	0102.195.00.0.17				
Türknoopf fest	0103.098.00.0.17	52	52	60	
Türdrücker links und rechts verwendbar	0101.196.00.0.17	121	25	45	
Kernziehschutzrosette	0111.074.00.0.17	60	60		12
Drückerrosette außen	0109.041.00.0.17.A	60	60		12
Drückerrosette innen	0109.041.00.0.17.I	60	60		6
PZ-Rosette innen	0111.074.00.0.17.PZ	60	60		6
PZ-Rosette außen	0111.070.00.0.17.A	60	60		12

*geringer Korrosionsschutz! NICHT für den Außenbereich geeignet.



Bezeichnung	Artikelnummer	↔	↑	↗	≠
Sicherheitsrosette mit Kernziehschutz Serie Zermatt	0102.196.00.0.17				
Türknoopf fest	0103.094.00.0.17	55	55	70	
Türdrücker links und rechts verwendbar	0101.144.00.0.17	120	22	59	
Kernziehschutzrosette	0111.019.00.0.17	60	60		12
Drückerrosette außen	0109.004.10.0.17	60	60		12
Drückerrosette innen	0109.004.11.0.17	60	60		6
PZ-Rosette innen	0111.019.11.0.17	60	60		6
PZ-Rosette außen	0111.021.10.0.17	60	60		12

Bezeichnung	Artikelnummer	↔	↑	↗	≠
SI-Innenschild eckig	0107.190.00.0.17.PZ	48	240	3	3

Bezeichnung	Artikelnummer	↔	↑	↗	≠
SI-Außenschild eckig mit Kernziehschutz	0107.195.00.0.17.KZS72	48	240	10	10
	0107.195.00.0.17.KZS85	48	240	10	10
	0107.195.00.0.17.KZS88	48	240	10	10
	0107.195.00.0.17.KZS92	48	240	10	10



Bezeichnung	Artikelnummer	↔	↑	↗	≠
Sicherheitsrosette mit Kernziehschutz Serie Fügen	0102.197.00.0.17				
Türknoopf fest	0103.094.00.0.17	55	55	70	
Türdrücker links und rechts verwendbar	0101.173.0.0.17	125	24	53	
Kernziehschutz	0111.087.00.0.17	25	40		12
Kernziehschutzrosette	0111.019.10.0.17	60	60		12
Drückerrosette außen	0109.004.10.0.17	60	60		12
Drückerrosette innen	0109.004.11.0.17	60	60		6
PZ-Rosette innen	0111.019.11.0.17	60	60		6
PZ-Rosette außen	0111.021.10.0.17	60	60		12



Bezeichnung	Artikelnummer	↔	↑	↗	≠
Sicherheitsrosette mit Kernziehschutz Serie Davos	0102.198.00.0.17				
Türknoopf fest	0103.094.00.0.17	55	55	70	
Türdrücker links und rechts verwendbar	0101.311.00.0.17	120	20	62	
Kernziehschutz	0111.087.00.0.17	25	40		12
Kernziehschutzrosette	0111.019.10.0.17	60	60		12
Drückerrosette außen	0109.004.10.0.17	60	60		12
Drückerrosette innen	0109.004.11.0.17	60	60		6
PZ-Rosette innen	0111.019.11.0.17	60	60		6
PZ-Rosette außen	0111.021.10.0.17	60	60	12	



Bezeichnung	Artikelnummer	↔	↑	↗	≠
Sicherheitsrosette mit Kernziehschutz Serie Sölden	0102.199.00.0.17				
Türknoopf fest	0103.094.00.0.17	55	55	70	
Türdrücker links und rechts verwendbar	0101.313.00.0.17	120	20	62	
Kernziehschutz	0111.087.00.0.17	25	40		12
Kernziehschutzrosette	0111.019.10.0.17	60	60		12
Drückerrosette außen	0109.004.10.0.17	60	60		12
Drückerrosette innen	0109.004.11.0.17	60	60		6
PZ-Rosette innen	0111.019.11.0.17	60	60		6
PZ-Rosette außen	0111.021.10.0.17	60	60	12	



Bezeichnung	Artikelnummer	↔	↑	↗	≠
Sicherheitsrosette mit Kernziehschutz Kitzbühel	0102.200.00.0.17				
Türknoopf fest	0103.094.00.0.17	55	55	70	
Türdrücker links und rechts verwendbar	0101.312.00.0.17	120	22	40	
Kernziehschutz	0111.087.00.0.17	25	40		12
Kernziehschutzrosette	0111.019.10.0.17	60	60		12
Drückerrosette außen	0109.004.10.0.17	60	60		12
Drückerrosette innen	0109.004.11.0.17	60	60		6
PZ-Rosette innen	0111.019.11.0.17	60	60		6
PZ-Rosette außen	0111.021.10.0.17	60	60	12	





Bezeichnung	Artikelnummer	↔	↑	↗	≠	∅	○-○	▨
Toilettenpiktogramm Mann	0113.086.00.017.M	40	105		2			



Bezeichnung	Artikelnummer	↔	↑	↗	≠	∅	○-○	▨
Toilettenpiktogramm Frau	0113.086.00.017.W	47	105		2			



Bezeichnung	Artikelnummer	↔	↑	↗	≠	∅	○-○	▨
Toilettenpiktogramm Rollstuhl	0113.087.00.017	47	105		2			



Bezeichnung	Artikelnummer	↔	↑	↗	≠	∅	○-○	▨
Toilettenpiktogramm Wickelraum	0113.088.00.017	47	105		2			



Bezeichnung	Artikelnummer	↔	↑	↗	≠	∅	○-○	▨
Handtuchhalter mit Schnellbefestigung	0119.029.00.017	650	24	66	20			600

Befestigung von vorne



Bezeichnung	Artikelnummer	↔	↑	↗	≠	∅	○-○	▨
Handtuchhalter mit Schnellbefestigung	0119.156.00.017	374	24	66	24			350

Befestigung von vorne



Bezeichnung	Artikelnummer	↔	↑	↗	≠	∅	○-○	▨
Handtuchhalter	0119.208.00.017	615	15	66	15			600 M6

Befestigung von hinten mit M6 Schraube



Bezeichnung	Artikelnummer	↔	↑	↗	≠	∅	○-○	▨
Handtuchhalter	0529.170.00.017	500	12	60	12			488 M4

Befestigung von hinten mit M4 Schraube



Bezeichnung	Artikelnummer	↔	↑	↗	∅	
Kleiderstange	0227.041.00.117	1000			30	inkl. Halterungen
Kleiderstange Sonderlänge	0227.041.03.017	xxx			30	inkl. Halterungen

Inklusive 2x Schrauben 5x25 mm. Bei Bestellung bitte Gesamtlänge inkl. Halterung angeben!



Bezeichnung	Artikelnummer	↔	↑	↗	∅
Kleiderbügel	0227.061.00.017	420	180	23	6



Bezeichnung	Artikelnummer	↔	↑	↗	∅
Kleiderbügel	0227.055.00.017	460	160		10



Bezeichnung	Artikelnummer	↔	↑	↗	∅
Tischgestelle / Bankfüße	Sonderanfertigung auf Anfrage				



Bezeichnung	Artikelnummer	↔	↑	↗	∅
Schwarzstahlverkleidung	Zuschnitte auf Anfrage				



Bezeichnung	Artikelnummer	↔	↑	↗	≠	∅	○-○	▨
WC-System modern ÖNORM Q7	0105.087.00.017.Q-7	18	40	37		18		7
WC-System modern ÖNORM Q8	0105.087.00.017.Q-8	18	40	37		18		8























Bezeichnung	Artikelnummer	↔	↑	↗	≠	∅	○-○	▨
WC-System puristisch ÖNORM Q7	0105.155.00.017.Q-7	16	38	25		18		7
WC-System puristisch ÖNORM Q8	0105.155.00.017.Q-8	16	38	25		18		8



ZUBEHÖR



	Bezeichnung Linsensenkopf	Artikelnummer 21.0095.1.3.5X20	↔ ↑ ↗ ≠ ∅ ○ ○ ▨	3,5x20
	Bezeichnung Senkkopf Torx	Artikelnummer 21.SPAX.1.3.5X20	↔ ↑ ↗ ≠ ∅ ○ ○ ▨	3,5x20
	Bezeichnung Kombi-Kreuzschlitz	Artikelnummer 21.0000.2.MGS-M4X25	↔ ↑ ↗ ≠ ∅ ○ ○ ▨	25 M4
	auch in anderen Längen lagernd			
	Bezeichnung Hülsenmutter / Schlitz	Artikelnummer 21.0000.0.H.M8X12	↔ ↑ ↗ ≠ ∅ ○ ○ ▨	12 M8
	Bezeichnung Hülsenmutter / Schlitz	Artikelnummer 21.0000.0.H.M6X12	↔ ↑ ↗ ≠ ∅ ○ ○ ▨	12 M6
	Bezeichnung Senkkopf Torx	Artikelnummer 21.SPAX.1.3X16	↔ ↑ ↗ ≠ ∅ ○ ○ ▨	3x16
	Bezeichnung Senkkopf Torx	Artikelnummer 21.SPAX.1.4X16	↔ ↑ ↗ ≠ ∅ ○ ○ ▨	4x16
	Bezeichnung Senkkopf Torx	Artikelnummer 21.SPAX.1.4X30	↔ ↑ ↗ ≠ ∅ ○ ○ ▨	4x30
	Bezeichnung Senkkopf Torx	Artikelnummer 21.SPAX.1.5X25	↔ ↑ ↗ ≠ ∅ ○ ○ ▨	5x25
	Bezeichnung Senkkopf Torx	Artikelnummer 21.SPAX.1.5X40	↔ ↑ ↗ ≠ ∅ ○ ○ ▨	5x40
	Bezeichnung Kombi-Kreuzschlitz	Artikelnummer 21.0000.1.MGS-M4X25	↔ ↑ ↗ ≠ ∅ ○ ○ ▨	25 M4
	Bezeichnung Senkkopf / Torx	Artikelnummer 21.0965.1.M4X30	↔ ↑ ↗ ≠ ∅ ○ ○ ▨	4x30
	Bezeichnung Senkkopf / Torx	Artikelnummer 21.0965.1.M4X20	↔ ↑ ↗ ≠ ∅ ○ ○ ▨	4x20
	Bezeichnung Halbrund-Zierkopf / Schlitz	Artikelnummer 21.0000.1.Z3,5X20	↔ ↑ ↗ ≠ ∅ ○ ○ ▨	3,5x20
	Bezeichnung Halbrund-Zierkopf / Schlitz	Artikelnummer 21.0000.1.Z4X30	↔ ↑ ↗ ≠ ∅ ○ ○ ▨	4x30
	Bezeichnung Linsensenkopf / Schlitz	Artikelnummer 21.0095.1.5X50	↔ ↑ ↗ ≠ ∅ ○ ○ ▨	5x50
	Bezeichnung Senkkopf	Artikelnummer 21.BN373.1.M4X40	↔ ↑ ↗ ≠ ∅ ○ ○ ▨	40 M4
	Bezeichnung Hülsenmutter Linsensenkopf / Schlitz	Artikelnummer 21.0000.1.H.M4X25	↔ ↑ ↗ ≠ ∅ ○ ○ ▨	25 M4
	Bezeichnung Senkkopf / Schlitz	Artikelnummer 21.0097.1.5X50	↔ ↑ ↗ ≠ ∅ ○ ○ ▨	5x50
	Bezeichnung Senkkopf / Schlitz	Artikelnummer 21.0097.1.6X50	↔ ↑ ↗ ≠ ∅ ○ ○ ▨	6x50
	Bezeichnung Senkkopf / Torx	Artikelnummer 21.0965.1.M4X50	↔ ↑ ↗ ≠ ∅ ○ ○ ▨	4x50 DIN 965 M4
	Bezeichnung Senkkopf / Torx	Artikelnummer 21.0965.1.M4X16	↔ ↑ ↗ ≠ ∅ ○ ○ ▨	4x16 DIN 965 M4
	Bezeichnung Senkkopf / Torx	Artikelnummer 21.0965.1.M4X20	↔ ↑ ↗ ≠ ∅ ○ ○ ▨	4x20 DIN 965 M4
	Bezeichnung Senkkopf / Torx	Artikelnummer 21.0965.1.M4X30	↔ ↑ ↗ ≠ ∅ ○ ○ ▨	4x30 DIN 965 M4



Bezeichnung Linsensenkopf / Schlitz	Artikelnummer 21.0964.1.M4X70	↔ ↑ ↗ ≠ ∅ ○ ○ ▨	4x70	DIN 964 A	M4
Bezeichnung Linsensenkopf / Schlitz	Artikelnummer 21.0964.1.M4X40	↔ ↑ ↗ ≠ ∅ ○ ○ ▨	4x40	DIN 964 A	M4
Bezeichnung Senkkopf / Torx	Artikelnummer 21.963A.1.M5X120	↔ ↑ ↗ ≠ ∅ ○ ○ ▨	5x120	DIN 963 A	M5
Bezeichnung Senkkopf / Torx	Artikelnummer 21.963A.1.M5X140	↔ ↑ ↗ ≠ ∅ ○ ○ ▨	5x140	DIN 963 A	M5
Bezeichnung Senkkopf / Schlitz	Artikelnummer 21.963A.1.M5X40	↔ ↑ ↗ ≠ ∅ ○ ○ ▨	5x40	DIN 963 A	M5
Bezeichnung Senkkopf / Schlitz	Artikelnummer 21.963A.1.M5X45	↔ ↑ ↗ ≠ ∅ ○ ○ ▨	5x45	DIN 963 A	M5
Bezeichnung Senkkopf / Schlitz	Artikelnummer 21.963A.1.M5X50	↔ ↑ ↗ ≠ ∅ ○ ○ ▨	5x50	DIN 963 A	M5
Bezeichnung Senkkopf / Schlitz	Artikelnummer 21.963A.1.M5X60	↔ ↑ ↗ ≠ ∅ ○ ○ ▨	5x60	DIN 963 A	M5
Bezeichnung Senkkopf / Schlitz	Artikelnummer 21.963A.1.M5X90	↔ ↑ ↗ ≠ ∅ ○ ○ ▨	5x90	DIN 963 A	M5
Bezeichnung Senkkopf / Schlitz	Artikelnummer 21.963A.1.M5X100	↔ ↑ ↗ ≠ ∅ ○ ○ ▨	5x100	DIN 963 A	M5
Bezeichnung Senkkopf / Schlitz	Artikelnummer 21.963A.1.M6X70	↔ ↑ ↗ ≠ ∅ ○ ○ ▨	6x70	DIN 963 A	M6
Bezeichnung Senkkopf / Schlitz	Artikelnummer 21.963A.1.M6X80	↔ ↑ ↗ ≠ ∅ ○ ○ ▨	6x80	DIN 963 A	M6
Bezeichnung Senkkopf / Schlitz	Artikelnummer 21.963A.1.M6X90	↔ ↑ ↗ ≠ ∅ ○ ○ ▨	6x90	DIN 963 A	M6
Bezeichnung Senkkopf / Schlitz	Artikelnummer 21.963A.1.M6X100	↔ ↑ ↗ ≠ ∅ ○ ○ ▨	6x100	DIN 963 A	M6
Bezeichnung Senkkopf / Schlitz	Artikelnummer 21.963A.1.M6X120	↔ ↑ ↗ ≠ ∅ ○ ○ ▨	6x120	DIN 963 A	M6
Bezeichnung Senkkopf / Schlitz	Artikelnummer 21.963A.1.M6X140	↔ ↑ ↗ ≠ ∅ ○ ○ ▨	6x140	DIN 963 A	M6
Bezeichnung Linsensenkopf / Schlitz	Artikelnummer 21.964.1.M6X80	↔ ↑ ↗ ≠ ∅ ○ ○ ▨	6x80	DIN 964	M6
Bezeichnung Linsensenkopf / Schlitz	Artikelnummer 21.964.1.M6X100	↔ ↑ ↗ ≠ ∅ ○ ○ ▨	6x100	DIN 964	M6
Bezeichnung Linsensenkopf / Schlitz	Artikelnummer 21.964.1.M6X80	↔ ↑ ↗ ≠ ∅ ○ ○ ▨	6x80	DIN 964	M6
Bezeichnung SI-Schraubset Senkkopf / Schlitz	Artikelnummer 0107.102.15.0.01	↔ ↑ ↗ ≠ ∅ ○ ○ ▨	100		1xM6x100/2xM8x100
Bezeichnung SI-Schraubset Senkkopf / Schlitz	Artikelnummer 0107.102.14.0.01	↔ ↑ ↗ ≠ ∅ ○ ○ ▨	80		1xM6x80/2xM8x80
Bezeichnung SI-Schraubset Senkkopf / Schlitz	Artikelnummer 0107.102.15.0.01	↔ ↑ ↗ ≠ ∅ ○ ○ ▨	100		1xM6x100/2xM8x100
Bezeichnung SI-Schraubset Senkkopf / Schlitz	Artikelnummer 0107.102.17.0.01	↔ ↑ ↗ ≠ ∅ ○ ○ ▨	120		1xM6x120/2xM8x120
Bezeichnung Senkkopf / Schlitz	Artikelnummer 21.963A.1.M8X70	↔ ↑ ↗ ≠ ∅ ○ ○ ▨	8x70	DIN 963 A	M8
Bezeichnung Senkkopf / Schlitz	Artikelnummer 21.963A.1.M8X80	↔ ↑ ↗ ≠ ∅ ○ ○ ▨	8x80	DIN 963 A	M8
Bezeichnung Senkkopf / Schlitz	Artikelnummer 21.963A.1.M8X90	↔ ↑ ↗ ≠ ∅ ○ ○ ▨	8x90	DIN 963 A	M8
Bezeichnung Senkkopf / Schlitz	Artikelnummer 21.963A.1.M8X100	↔ ↑ ↗ ≠ ∅ ○ ○ ▨	8x100	DIN 963 A	M8
Bezeichnung Senkkopf / Schlitz	Artikelnummer 21.963A.1.M8X120	↔ ↑ ↗ ≠ ∅ ○ ○ ▨	8x120	DIN 963 A	M8
Bezeichnung Senkkopf / Torx	Artikelnummer 21.965A.1.M6X140	↔ ↑ ↗ ≠ ∅ ○ ○ ▨	6x140	DIN 965 A	M6
Bezeichnung Gewindestift + Hülsenmutter	Artikelnummer 0107.102.17.0.01	↔ ↑ ↗ ≠ ∅ ○ ○ ▨	6x120 8x120		1xM6x120 2xM8x120
Bezeichnung Flachkopf / Schlitz	Artikelnummer 21.0085.1.M4X20	↔ ↑ ↗ ≠ ∅ ○ ○ ▨	4x20		M4
Bezeichnung Flachkopf / Schlitz	Artikelnummer 21.0085.1.M4X30	↔ ↑ ↗ ≠ ∅ ○ ○ ▨	4x30		M4
Bezeichnung Flachkopf / Schlitz	Artikelnummer 21.0085.1.M4X40	↔ ↑ ↗ ≠ ∅ ○ ○ ▨	4x40		M4
auch als Hülsenschraubset lieferbar					
Bezeichnung Gewindehülse M4x30	Artikelnummer 21.0000.GH.M4X30	↔ ↑ ↗ ≠ ∅ ○ ○ ▨	4x30		M4
für Hülsenschraubset					
Bezeichnung Stütznocken/Verlängerung	Artikelnummer 0109.004.12.0.02.M5/M6	↔ ↑ ↗ ≠ ∅ ○ ○ ▨	17	9	M5/M6
Bezeichnung Stütznocken/Verlängerung	Artikelnummer 0109.004.12.0.02.M6	↔ ↑ ↗ ≠ ∅ ○ ○ ▨	17	9	M6
Bezeichnung Stütznocken/Verlängerung	Artikelnummer 0109.004.12.0.02.M6/M5	↔ ↑ ↗ ≠ ∅ ○ ○ ▨	17	9	M6/M5

ZUBEHÖR





Bezeichnung	Artikelnummer	↔	↑	↗	≠	∅	○-○	▨
Griffleiste	0119.184.00.0.17	70	18	40	2		50	
Griffleiste	0119.192.00.0.17	104	18	40	2		64	
Griffleiste	0119.193.00.0.17	136	18	40	2		96	
Griffleiste	0119.185.00.0.17	140	18	40	2		110	
Griffleiste	0119.194.00.0.17	168	18	40	2		128	
Griffleiste	0119.195.00.0.17	232	18	40	2		192	
Griffleiste	0119.196.00.0.17	1200	18	40	2		ohne Bohrungen	

Schrauben: 4x16 mm



Bezeichnung	Artikelnummer	↔	↑	↗	≠	∅	○-○	▨
Griffleiste	0119.200.00.0.17	84	10	18			64	M4
Griffleiste	0119.201.00.0.17	157	10	18			128	M4
Griffleiste	0119.202.00.0.17	200	10	18			160	M4

2x M4x25 Gewindeschrauben inklusive



Bezeichnung	Artikelnummer	↔	↑	↗	≠	∅	○-○	▨
Wandhalterung	0529.167.00.0.17.M10	60	69	78				

Abstand Mitte Handlauf bis Wand 68 mm. Inklusive 3x Schrauben 5x25 mm und Stockanker M110.



Bezeichnung	Artikelnummer	↔	↑	↗	≠	∅	○-○	▨
Wandhalterung mit Schraubenlöcher	0529.167.00.0.17	60	69	78				

Abstand Mitte Handlauf bis Wand 68 mm. Inklusive 2x Schrauben 5x25 mm und 3x Schrauben 5x40 mm.



Bezeichnung	Artikelnummer	↔	↑	↗	≠	∅	○-○	▨
Wandhalterung	0529.166.00.0.17.M10	60	69	80				

Abstand Mitte Handlauf bis Wand 67 mm. Inklusive 2x Schrauben 5x25 mm und Stockanker M110.



Bezeichnung	Artikelnummer	↔	↑	↗	≠	∅	○-○	▨
Wandhalterung mit Schraubenlöcher	0529.166.00.0.17	60	69	80				

Abstand Mitte Handlauf bis Wand 67 mm. Inklusive 2x Schrauben 5x25 mm und 4x Schrauben 5x40 mm.



Bezeichnung	Artikelnummer	↔	↑	↗	≠	∅	○-○	▨
Türstopper	0529.157.00.0.17	25	35	25				

Befestigung am Boden. Inklusive Gummiring und Schraube.



Bezeichnung	Artikelnummer	↔	↑	↗	≠	∅	○-○	▨
Türstopper	0529.049.00.0.17	88	88	30				

Inklusive Gummiring.



Bezeichnung	Artikelnummer	↔	↑	↗	≠	∅	○-○	▨
Türstopper Ø 30x45 mm	0529.143.00.0.17	30	45					

Inklusive Gummiring und Schraube.

Bezeichnung	Artikelnummer	↔	↑	↗	≠	∅	○-○	▨
Türstopper Ø 20x30 mm	0529.149.00.0.17	20	30					

Inklusive Gummiring, Schraube und Dübel.



Bezeichnung	Artikelnummer	↔	↑	↗	≠	∅	○-○	▨
Kleiderhaken	0227.056.00.0.17	12	40	30	3		14	
Kleiderhaken	0227.058.00.0.17	18	60	50	5		18	

Bezeichnung	Artikelnummer	↔	↑	↗	≠	∅	○-○	▨
Huthaken	0227.057.00.0.17	18	130	50	5		18	

Bezeichnung	Artikelnummer	↔	↑	↗	≠	∅	○-○	▨
Wandtürstopper	0529.176.00.0.17	30	30	20				M6

inkl. Stockschraube M6

Bezeichnung	Artikelnummer	↔	↑	↗	≠	∅	○-○	▨
Tiroler Adler	0503.047.00.0.17.120	120	120	2				
Tiroler Adler	0503.047.00.0.17.200	200	200	2				
Tiroler Adler	0503.047.00.0.17.250	250	250	2				
Tiroler Adler	0503.047.00.0.17.300	300	300	2				
Tiroler Adler	0503.047.00.0.17.400	400	400	2				
Tiroler Adler	0503.047.00.0.17.500	500	500	2				

Sondermaße auf Anfrage erhältlich.

Bezeichnung	Artikelnummer	↔	↑	↗	≠	∅	○-○	▨
Schrankrohrlager Ø 15 mm	0227.053.00.0.17	20	75	15				

Für Kleiderstange 15x15 mm. Befestigung von oben mit Schraube M6.

Bezeichnung	Artikelnummer	↔	↑	↗	≠	∅	○-○	▨
Schrankrohrlager	0227.054.00.0.17	20	23	15	4		10	

2x Holzschrauben 4x30

Bezeichnung	Artikelnummer	↔	↑	↗	≠	∅	○-○	▨
Stange zu Kleiderstange	0227.062.00.0.17.1000	15	15	1000				
Stange zu Kleiderstange	0227.062.00.0.17.1500	15	15	1500				
Stange zu Kleiderstange	0227.062.00.0.17.1900	15	15	1900				

Bezeichnung	Artikelnummer	↔	↑	↗	≠	∅	○-○	▨
Einbohrband	0127.071.00.0.01							16
Einbohrband	0127.072.00.0.01							18
Einbohrband	0127.073.00.0.01							20

Bezeichnung	Artikelnummer	↔	↑	↗	≠	∅	○-○	▨
Wandtürstopper	0529.154.00.0.17	20	20	70				20

Inklusive Gummieinsatz, Schraube und Dübel.





I . GELTUNG

Die nachstehenden AGB gelten für alle gegenwärtigen und zukünftigen Lieferungen bzw. für alle Kauf- und Lieferverträge, die wir mit Abnehmern oder Auftraggebern (Kunden, Käufer) abschließen, sofern nichts anderes schriftlich vereinbart ist. Spätestens mit Entgegennahme der Lieferung gelten diese Bedingungen als angenommen. Entgegenstehenden Einkaufsbedingungen des Käufers wird hiermit ausdrücklich widersprochen, sie verpflichten uns auch dann nicht, wenn wir nicht nochmals widersprechen.

II . ANGEBOT, AUFTRAG, PREIS

Unsere Angebote sind stets freibleibend; wir behalten uns vor, den Preis zu berichtigen, wenn bis zum Tage der Lieferung höhere Energie- bzw. Materialpreise oder Steuern- bzw. Lohnerhöhungen eingetreten sind. Mündliche Zusagen, Vertragsabschlüsse und Liefervereinbarungen werden erst durch unsere schriftliche Auftragsbestätigung wirksam. Unsere Außendienstmitarbeiter sind zur Vermittlung und zum Vertragsabschluss berechtigt. Im Übrigen gilt die Ausführung des Auftrages als Auftragsbestätigung. Unsere Preise verstehen sich ab Werk, sie schließen Fracht und Transportversicherung nicht ein. Lieferungen frei Haus sind individuell vereinbar.

III. ZAHLUNGSBEDINGUNGEN

Unsere Rechnungen sind, soweit auf der Auftragsbestätigung nicht anders angegeben, innerhalb von 14 Tagen nach Rechnungsdatum netto ohne Abzug zur Zahlung fällig. Skontoabzüge, werden nicht explizit auf der Rechnung angegeben, nicht gewährt. Nach Ablauf der Skontofrist werden Skonto-Abzüge nicht anerkannt. Ein Skonto-Abzug ist ebenfalls unzulässig, wenn noch ältere, fällige Rechnungen bestehen. Bei verspäteter Zahlung werden ab dem Fälligkeitstag Verzugszinsen in Höhe der Bankzinssätze für Überziehungskredite berechnet. Die Kosten des Mahn- und Einzugsverfahren gehen zu Lasten des Käufers. Der Kaufpreis ist sofort fällig, wenn der Käufer uns gegenüber mit anderen Zahlungen in Verzug kommt oder wenn uns die Unsicherheit seiner Vermögenslage bekannt wird. Wir sind dann auch berechtigt, ausstehende Lieferungen nur gegen Vorauszahlung durchzuführen. Eine Aufrechnung oder Zurückhaltung von Zahlungen wird ausgeschlossen. Zahlungen sind ausschließlich auf die in unserer Rechnung angegebenen Bankkonten zu überweisen. Vertreter sind zum Inkasso nicht berechtigt.

IV. LIEFERUNG

Angegebene Lieferzeiten werden nach Möglichkeit annähernd eingehalten, feste Liefertermine sind nur verbindlich, wenn diese ausdrücklich schriftlich bestätigt sind. Die Lieferfrist beginnt erst nach völliger Klarstellung des Auftrages mit Erstellung der schriftlichen Auftragsbestätigung. Die Lieferfrist gilt vorbehaltlich unvorhergesehener Hindernisse, die außerhalb unseres Willens liegen, insbesondere bei Fällen höherer Gewalt, Betriebsstörungen und Materialmangel durch Verzögerung in der Zulieferung. Sofern diese Ereignisse auf die fristgemäße Erfüllung des Kaufvertrages einwirken, verlängern sich die Lieferfristen angemessen bzw. berechtigen sie uns vom Vertrag zurückzutreten. Schadensersatzansprüche des Käufers wegen verspäteter Lieferung sind ausgeschlossen. Im Falle eines Lieferverzuges kann der Käufer nach Stellung einer Nachfrist vom Vertrag zurücktreten. Teillieferungen sind in jedem Fall zulässig, jede Teillieferung gilt als selbstständiges Geschäft. Katalogartikel mit Sondermaßen oder Sonderausführung werden nur auf feste Bestellungen angefertigt. Ein etwaiger Rücktritt vom Kaufvertrag bzw. Auftrag ist nicht möglich. Musterlieferungen erfolgen nur gegen Berechnung. Etwa von uns angefertigte Zeichnungen oder Entwürfe werden in Rechnung gestellt, sofern der Auftrag nicht durch uns zur Ausführung kommt. Unsere Muster und Entwürfe stellen geistiges Eigentum dar und dürfen nicht nachgeahmt oder Konkurrenzfirmen zur Nachahmung unterbreitet werden. Kleinstaufträge unter 75€ können nicht bearbeitet werden. Bei Aufträgen unter 150€ netto erheben wir einen Mindermengenzuschlag von 30€ wenn eine Einzelleistung ausdrücklich gewünscht wird. Kommissionslieferungen an den Kunden werden nur ausgeführt, wenn die kompletten Versandpapiere ausgefüllt beigegeben sind.

V. RÜCKSENDUNGEN

Bei Rücksendungen ist eine Kopie der Rechnung oder des Lieferscheins beizulegen. Ansonsten schreiben wir 70% des effektiven Warenwertes gut. Eine Wiedereinlagerungsgebühr in Höhe von 15% des effektiven Warenwertes erheben wir bei jeglicher Rücksendung. Spezialanfertigungen und Waren, die wir nicht im Standardprogramm führen, können nicht zurückgenommen werden. Nicht korrekt verpackte und beschädigte Artikel werden nicht gutgeschrieben. Wir behalten uns vor, für Umtriebe und Instandstellung den Betrag der Gutschrift entsprechend zu kürzen.

VI. VERSAND, GEFAHRENÜBERGANG

Der Versand erfolgt in allen Fällen auf Rechnung und Gefahr des Bestellers. Der Gefahrenübergang auf den Abnehmer tritt zum Zeitpunkt des Verlassens der Ware ab Werk ein. Falls mit dem Besteller keine besondere Versandvorschrift schriftlich vereinbart ist, wird der Versand auf dem nach unserem Ermessen günstigsten Wege vorgenommen. Eine Verpflichtung für die Auswahl des billigsten Transportweges besteht nicht.

VII. GEWÄHRLEISTUNG UND MÄNGELRÜGE

Mängelrügen sind unverzüglich nach Feststellung schriftlich vorzubringen. Beanstandungen wegen unvollständiger Lieferung oder wegen äußerlich erkennbarer Mängel sind nach Ablauf von 14 Tagen nach Eingang der Ware ausgeschlossen. Bei begründeter Mängelrüge nehmen wir die Ware zurück und leisten Ersatz durch Nachbesserung bzw. Ersatzlieferung einwandfreier Ware oder Gutschrift des Kaufpreises. Ist der Artikel eingebaut, erstatten wir wahlweise den Minderwert. Alle anderen Ansprüche, insbesondere Schadenersatz aus Nachfolgeschäden sind ausgeschlossen, soweit gesetzlich zulässig. Das betrifft auch alle Aufwendungen, die dem Kunden wegen der Fehlerhaftigkeit des Materials entstehen. Sämtliche Ansprüche an uns, gleich aus welchem Rechtsgrund, verjähren spätestens ein halbes Jahr nach Gefahrenübergang.

VIII. EIGENTUMSVORBEHALT

Die gelieferte Ware bleibt bis zur vollständigen Bezahlung unserer Forderungen aus diesem oder früheren Lieferverträgen sowie etwaigen Nebenforderungen unser Eigentum. Bis dahin ist der Käufer nicht berechtigt, die gelieferte Ware einem Dritten zu verpfänden oder zur Sicherung zu übereignen. Droht unserem Eigentum Gefahr einer Beeinträchtigung durch Dritte oder durch Pfändung, so sind wir unverzüglich zu benachrichtigen. Eine Weiterveräußerung darf nur im ordentlichen Geschäftsbetrieb erfolgen. Bei kreditweisem Weiterverkauf der Vorbehaltsware geht die hierdurch entstehende Forderung in Höhe unseres Guthabens ohne weiteres auf uns über. Der Käufer, der ausstehende Kaufpreis und die eingeräumten Zahlungsbedingungen sind uns gegebenenfalls unverzüglich mitzuteilen. Der Käufer ist verpflichtet, die gelieferten Waren bis zur vollständigen Bezahlung gegen die üblichen Risiken zu versichern.

IX. SONSTIGES

Von uns für die Herstellung von Sonderteilen angefertigte Werkzeuge, Einrichtungen, Kokillen, Schablonen, Modelle usw. bleiben stets unser Eigentum und können nicht herausgegeben werden, auch wenn vom Käufer ein Werkzeugkosten-Anteil bezahlt wurde. Die durch die Herstellung bedingten Abweichungen in Maßen, Gewichten und Farbtönen sind im Rahmen der handelsüblichen bzw. bestehenden Toleranzen sowie nach den Bestimmungen des Maß- und Gewichtsgesetzes zulässig. Muster, die einer Lieferung zugrunde gelegt werden, gelten als ungefähre Grundlage der Lieferung. Bei Anfertigung nach Angaben, Zeichnungen oder Entwürfen des Käufers haftet der Auftraggeber dafür, dass ihm das Urheberverfügungsrecht zusteht. Der Auftraggeber ist verpflichtet, uns von allen Ansprüchen Dritter freizuhalten. Falls eine Fertigung nach Zeichnung oder Entwurf des Käufers durchgeführt wird, trägt dieser für die konstruktiv richtige Gestaltung sowie für die praktische Eignung der gelieferten Teile alleine die Verantwortung, auch wenn er bei der Entwicklung von uns beraten wurde. Technische Beratungen, Angaben und Auskünfte über Anwendungs- und Verarbeitungsmöglichkeiten der Produkte des Lieferers oder für den Lieferer Handelnden erfolgen nach bestem Wissen, jedoch unverbindlich und unter Ausschluss jeglicher Haftung. Für uns übersandte Muster und Vorlagen etc. leisten wir im Falle von Verlust, Beschädigung oder Bruch keinen Ersatz. Für Druckfehler in Katalogen und Preislisten übernehmen wir keine Verantwortung. Ebenso sind alle Abbildungen und Maßangaben annähernd und unverbindlich. Zweckdienliche Änderungen behalten wir uns vor. All unsere Produkte werden stets dem neuesten Stand der Technik und der Verwendbarkeit angepasst. Technische Änderungen behalten wir uns vor.

X. GERICHTSSTAND UND ERFÜLLUNGSORT

Die Rechte des Käufers aus diesem Vertrag sind nicht übertragbar. Rechtliche Unwirksamkeit oder Änderungen einzelner Bestimmungen berühren die Gültigkeit der übrigen Bestimmungen nicht. Erfüllungsort für die Lieferung und Zahlung ist der Sitz unserer Firma in Fulpmes/Tirol (Austria). Gerichtsstand für beide Vertragsteile ist Innsbruck/Tirol (Austria). Maßgeblich für das Rechtsverhältnis ist österreichisches Recht. Die Anwendung des UN-Kaufrechtes wird hiermit ausdrücklich ausgeschlossen.

